

# UNIVERSAL- LASEREMPFÄNGER UNIVERSAL LASER RECEIVER

**LRU 18**

Art. 5709 300 452

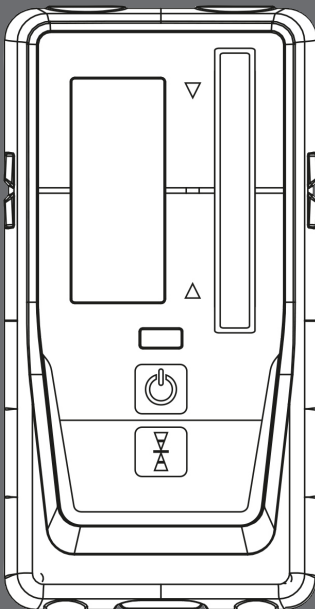

- Ⓓ Originalbetriebsanleitung
- Ⓖ Translation of the original operating instructions
- ⓯ Traduzione delle istruzioni di funzionamento originali
- ⓯ Traduction des instructions de service d'origine
- Ⓔ Traducción del manual de instrucciones de servicio original
- Ⓟ Tradução do original do manual de funcionamento
- Ⓝ Vertaling van de originele gebruiksaanwijzing
- Ⓓ Oversættelse af den originale betjeningsvejledning
- Ⓝ Original driftsinstruks i oversettelse
- Ⓡ Alkuperäiskäyttöohjeen käännös
- Ⓢ Översättning av bruksanvisningens original
- Ⓡ Μετάφραση της γνήσιας οδηγίας λειτουργίας
- Ⓡ Oriđinal isletim kilavuzunun çevirisi
- Ⓟ Plūmaczenie oryginalnej instrukcji eksploatacji
- Ⓡ Az eredeti űzemeltetési űtmutató fordítása
- Ⓒ Pøeklad originálního návodu k obsluze
- Ⓢ Pøeklad originálního návodu na obsluhu
- Ⓡ Traducerea instrucțiunilor de exploatare originale
- Ⓡ Prevod originalnega Navodila za uporabo
- Ⓡ Превод на оригиналното ръководство за експлоатация
- Ⓡ Originalkasutusjuhendi koopia
- Ⓡ Originalo naudojimosi instrukcijos vertimas
- Ⓡ Eksploataācijas instrukcijas oriđināla kopija
- Ⓡ Перевод оригинала руководства по эксплуатации
- Ⓡ Prevod originalnog uputstva za rad
- Ⓡ Prijevod originalnih uputa za rad



<b>DE</b>	.....	<b>5</b>	-	<b>8</b>
<b>GB</b>	.....	<b>9</b>	-	<b>12</b>
<b>IT</b>	.....	<b>13</b>	-	<b>16</b>
<b>FR</b>	.....	<b>17</b>	-	<b>20</b>
<b>ES</b>	.....	<b>21</b>	-	<b>24</b>
<b>PT</b>	.....	<b>25</b>	-	<b>28</b>
<b>NL</b>	.....	<b>29</b>	-	<b>32</b>
<b>DK</b>	.....	<b>33</b>	-	<b>36</b>
<b>NO</b>	.....	<b>37</b>	-	<b>40</b>
<b>FI</b>	.....	<b>41</b>	-	<b>44</b>
<b>SE</b>	.....	<b>45</b>	-	<b>48</b>
<b>GR</b>	.....	<b>49</b>	-	<b>52</b>
<b>TR</b>	.....	<b>53</b>	-	<b>56</b>
<b>PL</b>	.....	<b>57</b>	-	<b>60</b>
<b>HU</b>	.....	<b>61</b>	-	<b>64</b>
<b>CZ</b>	.....	<b>65</b>	-	<b>68</b>
<b>SK</b>	.....	<b>69</b>	-	<b>72</b>
<b>RO</b>	.....	<b>73</b>	-	<b>76</b>
<b>SI</b>	.....	<b>77</b>	-	<b>80</b>
<b>BG</b>	.....	<b>81</b>	-	<b>84</b>
<b>EE</b>	.....	<b>85</b>	-	<b>88</b>
<b>LT</b>	.....	<b>89</b>	-	<b>92</b>
<b>LV</b>	.....	<b>93</b>	-	<b>96</b>
<b>RU</b>	.....	<b>97</b>	-	<b>100</b>
<b>RS</b>	.....	<b>101</b>	-	<b>104</b>
<b>HR</b>	.....	<b>105</b>	-	<b>108</b>

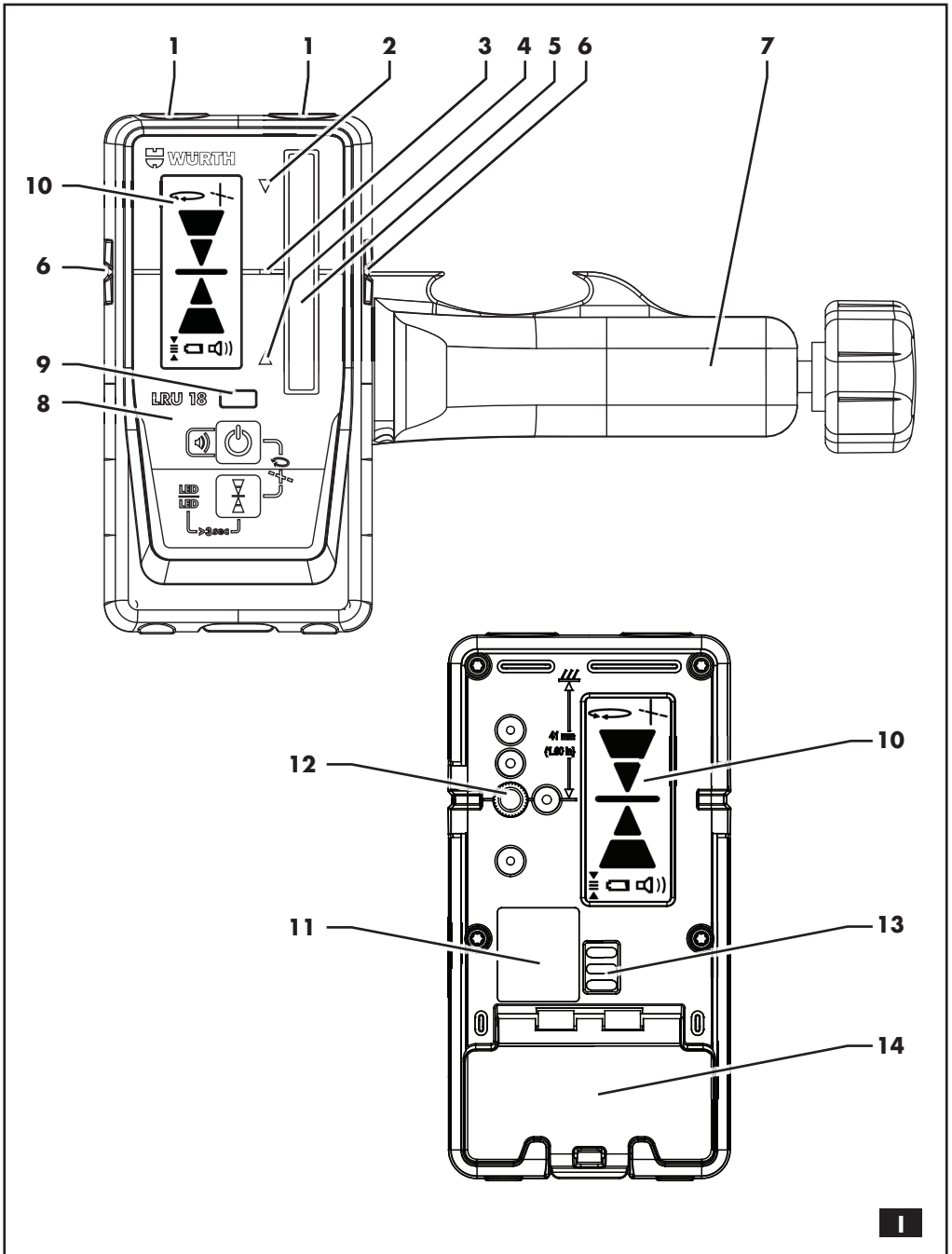

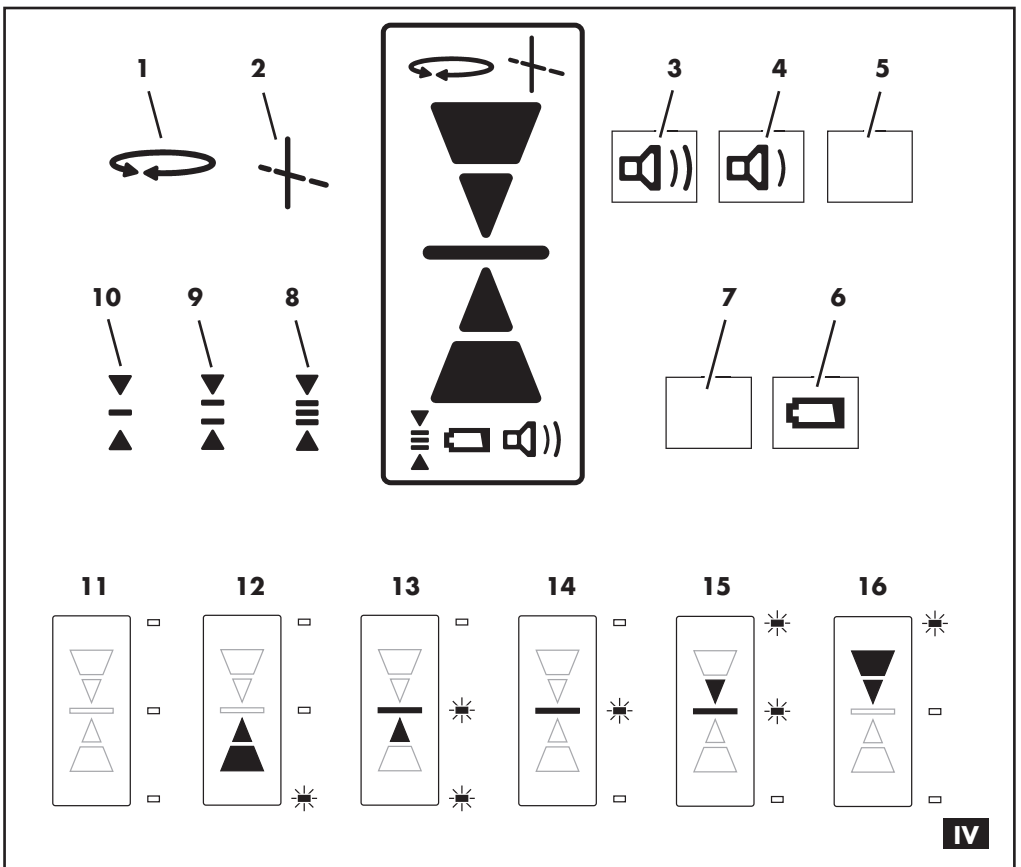
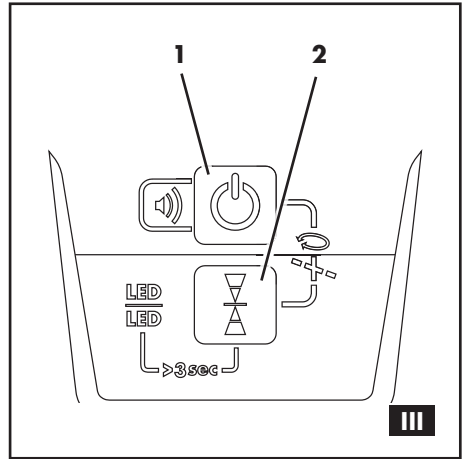
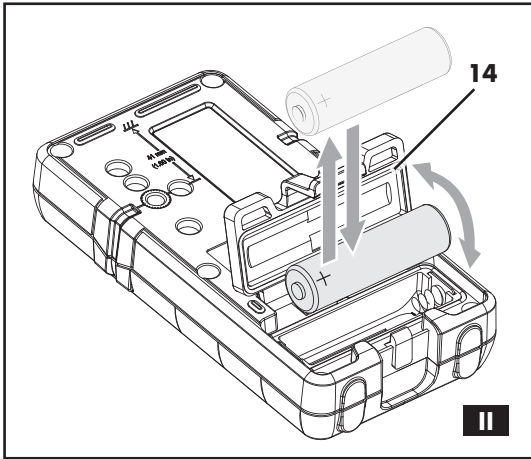

**DE**

## Zu Ihrer Sicherheit



Lesen Sie vor der ersten Benutzung Ihres Gerätes diese Betriebsanleitung und handeln Sie danach. Bewahren Sie diese Betriebsanleitung für späteren Gebrauch oder für Nachbesitzer auf.



**WARNUNG** - Vor erster Inbetriebnahme **Sicherheitshinweise** unbedingt lesen!

Bei Nichtbeachtung der Betriebsanleitung und der Sicherheitshinweise können Schäden am Gerät und Gefahren für den Bediener und andere Personen entstehen. Bei Transportschaden sofort Händler informieren.



## Sicherheitshinweise



### Hinweis

Es ist verboten, Veränderungen am Gerät durchzuführen oder Zusatzgeräte herzustellen. Solche Änderungen können zu Personenschäden und Fehlfunktionen führen.

- **Reparaturen am Gerät dürfen nur von hierzu beauftragten und geschulten Personen durchgeführt werden.** Hierbei stets die Originalersatzteile der Adolf Würth GmbH & Co. KG verwenden. Damit wird sichergestellt, dass die Sicherheit des Gerätes erhalten bleibt.
- **Nicht in den Laserstrahl blicken.**
- **Laserempfänger nicht in die Nähe von Herzschrittmachern bringen.** Die Magnete erzeugen ein Feld, das die Funktion von Herzschrittmachern beeinträchtigen kann.
- **Laserempfänger von Datenträgern und magnetisch empfindlichen Geräten fernhalten.** Durch die Wirkung der Magnete kann es zu irreversiblen Datenverlust kommen.
- **Geräuschentwicklung**  
Der A-gewichtete Schalldruckpegel des akustischen Signals beträgt >80 db (A) auf eine Entfernung von einem Meter.
- **Laserempfänger nicht direkt ans Ohr halten!**
- **Gerät von Kindern fernhalten.**
- **Nicht mit dem Messwerkzeug in explosionsgefährdeter Umgebung arbeiten, in der sich brennbare Flüssigkeiten, Gase oder Stäube befinden.** Im Messwerkzeug können Funken erzeugt werden, die den Staub oder die Dämpfe entzünden.
- Um das Gerät vor Beschädigung zu schützen, bei längerem Nichtgebrauch des Gerätes die Batterie entfernen.
- **Nur Original Würth Zubehör und Ersatzteile verwenden.** Die Verwendung von nicht empfohlenem Zubehör kann zu falschen Messwerten führen.

## Bestimmungsgemäße Verwendung

Abhängig von der gewählten Betriebsart detektiert der Empfänger entweder die umlaufenden Laserstrahlen unserer Rotationslasermodelle oder die Laserlinien (horizontal oder vertikal) unserer Linienlasermodelle mit Handempfängerfunktion. Jeder darüber hinausgehende Gebrauch gilt als nicht bestimmungsgemäß.

**Für Schäden bei nicht bestimmungsgemäßer Verwendung haftet der Benutzer.**

## Geräteelemente (Abb. I)

- 1** Magnet
- 2** LED Anzeige (orange)
- 3** LED Anzeige (grün)
- 4** LED Anzeige (rot)
- 5** Laserempfangsfeld
- 6** Markierkerbe
- 7** Lattenhalter
- 8** Tastenfeld
- 9** Röhrenlibelle
- 10** Display
- 11** Typenschild mit Seriennummer
- 12** Schraubadapter für Lattenhalter
- 13** Lautsprecher
- 14** Batteriefachabdeckung

## Technische Daten

Art.	5709 300 452
Länge Empfangsfeld	60 mm
Empfangswinkel	± 45°
Wellenlänge	450 ... 800 nm
Arbeitsradius mit Rotationslaser	bis 400 m (empfohlene Drehzahl: ≥ 600 rpm)
Arbeitsbereich mit Linienlaser	bis 75 m (nur gepulste Laserlinien)
Pulsfrequenz Linienlaser	7 ... 12 kHz
Anzeigegenauigkeit	±1 mm / ±2 mm / ±5 mm
Lautstärke	laut / leise / aus
Automatische Abschaltung	nach 30 min ohne Tastendruck / Laserempfang
Filter	gegen Blitzlicht und Sonnenlicht
Markierungskerbe	41 mm von oben
Maße (H x B x T)	135 x 69 x 25 mm
Gewicht ohne Halter	0,19 kg
Schutzklasse	IP 67
Batterietyp	1 x AA
Batterielebensdauer	> 45 h
Betriebstemperatur	-10°C bis +50°C
Lagertemperatur	-40°C bis +70°C

## Inbetriebnahme

**Vermeiden Sie heftige Stöße oder Stürze des Gerätes.**

### Batterie einsetzen/wechseln (Abb. I/II)

- Wechseln Sie die Batterie, wenn im Display  erscheint.
- Batteriefachabdeckung [14] öffnen.
- Batterie entnehmen und neue Batterie einlegen (auf Polung achten!).
- Entsorgung der verbrauchten Batterie (siehe Kapitel Umwelthinweise).



### Hinweis

Das Gerät darf nur mit einer Alkalibatterie betrieben werden.

## Bedienung

### Übersicht Tastenfeld (Abb. III)

- 1 Ein- / Aus / Lautstärke
- 2 Anzeigegenauigkeit / Aktivierung der LEDs

### Übersicht Display (Abb. IV)

- 1 Betriebsart „Rotationslaser“
- 2 Betriebsart „Linienlaser“
- 3 Signalton: Laut
- 4 Signalton: Leise (Standard)
- 5 Signalton: Aus
- 6 Batterie verbraucht
- 7 Batterie Ok
- 8 Anzeigegenauigkeit: Grob,  $\pm 5$  mm
- 9 Anzeigegenauigkeit: Mittel,  $\pm 2$  mm (Standard)
- 10 Anzeigegenauigkeit: Fein,  $\pm 1$  mm

### Gerät einschalten

- Ein- / Ausschalttaste [1] betätigen.

### Gerät ausschalten

- Ein- / Ausschalttaste [1] lang (>3 Sek.) betätigen.

### Lautstärke einstellen

- Taste [1] einmal kurz drücken.
- ✓ Signalton: Laut
- Taste [1] zweimal kurz drücken.
- ✓ Signalton: Aus

### Betriebsart wählen

- Taste [1] und [2] gleichzeitig lang (>3 Sek.) drücken.
- ✓ Schaltet zwischen Rotations- und Linienlaser um.

### Anzeigegenauigkeit einstellen

- Taste [2] einmal kurz drücken.
- ✓ Anzeigegenauigkeit: Grob
- Taste [2] zweimal kurz drücken.
- ✓ Anzeigegenauigkeit: Fein

### LEDs aktivieren

- Taste [2] lang (>3 Sek.) drücken.

### Betrieb

- Gerät senkrecht (bei senkrechter Laserebene waagrecht) halten und zur Laserebene hin bewegen.
- Signaltöne und Pfeildarstellung auf den Displays bzw. LED-Anzeige beachten.

## Übersicht Display (Abb. IV)

### Displaydarstellungen Signaltöne

11	kein Laser	kein Ton
12	viel zu tief	schneller Intervallton
13	zu tief	schneller Intervallton
14	Höhe Ok	Dauerton
15	zu hoch	langsamer Intervallton
16	viel zu hoch	langsamer Intervallton



### Hinweis

Nach dem Einschalten befindet sich das Gerät in der vor dem letzten Ausschalten verwendeten Betriebsart.

- In der Betriebsart **Linienlaser** detektiert das Gerät bis zum Ausschalten ausschließlich das Linienlasermodell, das nach dem Einschalten zuerst detektiert wurde.
- Beim erstmaligen Einschalten befindet sich das Gerät in der Betriebsart **Rotationslaser**.

## Wartung / Pflege

### Gerät, insbesondere das Empfangsfeld, stets sauber halten!

- Keine scharfen Reinigungs- oder Lösungsmittel verwenden.
- Gerät kann bei starken Verschmutzungen unter fließendem Wasser gereinigt werden.
- Gerät nicht in Wasser eintauchen.
- Keinen Hochdruckreiniger verwenden.
- Vor der Aufbewahrung in geschlossenem Behälter vollständig abtrocknen.
  - Restfeuchte kann zu Korrosion der Batteriekontakte führen. In diesem Fall entfällt der Garantieanspruch.
- Sollte das Gerät trotz sorgfältiger Herstellungs- und Prüfverfahren einmal ausfallen, ist die Reparatur von einer autorisierten Kundendienststelle für Würth- Elektrowerkzeuge ausführen zu lassen.
- Bei allen Rückfragen und Ersatzteilbestellungen bitte unbedingt die 10-stellige Artikelnummer laut Typenschild des Gerätes angeben.

## Umwelthinweise



Werfen Sie das Gerät keinesfalls in den normalen Hausmüll. Entsorgen Sie das Gerät über einen zugelassenen Entsorgungsbetrieb oder über Ihre kommunale Entsorgungseinrichtung. Beachten Sie die aktuell geltenden Vorschriften. Setzen Sie

sich im Zweifelsfall mit Ihrer Entsorgungseinrichtung in Verbindung. Führen Sie alle Verpackungsmaterialien einer umweltgerechten Entsorgung zu.

### **Akkus/Batterien:**

Werfen Sie Akkus/Batterien nicht in den Hausmüll, ins Feuer oder ins Wasser. Akkus/Batterien sollen gesammelt, recycelt oder auf umweltfreundliche Weise entsorgt werden.

## Ersatzteile

Sollte das Gerät trotz sorgfältiger Herstell- und Prüfverfahren einmal ausfallen, ist die Reparatur von einem Würth masterService ausführen zu lassen. In Deutschland erreichen Sie den Würth masterService kostenlos unter Tel. 0800-WMASTER (0800-9 62 78 37). In Österreich unter der Tel. 0800-20 30 13.

Bei allen Rückfragen und Ersatzteilbestellungen bitte unbedingt die Artikelnummer laut Typenschild des Gerätes angeben.

Die aktuelle Ersatzteilliste dieses Gerätes kann im Internet unter „<http://www.wuerth.com/partsmanager>“ aufgerufen oder von der nächstgelegenen Würth Niederlassung angefordert werden.

## Gewährleistung

Für dieses Würth Gerät bieten wir eine Gewährleistung gemäß den gesetzlichen/länderspezifischen Bestimmungen ab Kaufdatum (Nachweis durch Rechnung oder Lieferschein). Entstandene Schäden werden durch Ersatzlieferung oder Reparatur beseitigt. Schäden, die auf unsachgemäße Behandlung zurückzuführen sind, sind von der Gewährleistung ausgeschlossen. Beanstandungen können nur anerkannt werden, wenn das Gerät unzerlegt einer Würth Niederlassung, Ihrem Würth Außendienstmitarbeiter oder einer Würth autorisierten Kundendienststelle übergeben wird. Technische Änderungen vorbehalten. Für Druckfehler übernehmen wir keine Haftung.



**GB**

## For your safety



Please read this instruction manual before using the device for the first time and comply with it. Retain this instruction manual for future reference or for subsequent owners.



**WARNING** – Prior to the first start-up, it is definitely necessary to read the **Safety instructions!**

Failure to adhere to this instruction manual and the safety instructions may result in damage to the device and cause dangerous situations for the operator and other people. In case of transport damage inform your vendor immediately.



## Safety instructions



### Note

It is not allowed to modify the device or to manufacture additional devices. Such modifications can cause injuries and malfunctions.

- **Only authorised and trained personnel are allowed to repair the device.** Only use genuine spare parts from Adolf Würth GmbH & Co. KG. This ensures continuous device safety.
- **Do not look directly into the laser beam.**
- **Laser receiver should not be used in the vicinity of pacemakers.** Magnets produce a field which can affect the function of the pacemaker.
- **Keep the laser receiver away from data media and devices that react sensitive to magnetic force.** Exposure to magnets can result in irreversible data loss.
- **Noise emission**  
The a-rated sound pressure level of the acoustic signal is >80 db (A) at a distance of one metre.
- **Do not hold your ear directly to the laser receiver!**
- **Keep the device away from children.**
- **Do not use the measuring instruments in explosive atmospheres or near flammable liquids, gases or dust.** Measuring tools produce sparks that can ignite vapours or dust.
- In order to protect the device from being damaged, please remove the batteries if the device is not in use for a prolonged period of time.
- **Only use genuine Würth accessories and spare parts.** When using non-recommended accessories, you may receive incorrect measuring values.

## Proper use

Depending on the selected operating mode, the receiver detects either the laser beams of our rotating lasers or the (horizontal or vertical) laser lines of our line lasers with implemented hand-held receiver function. Any other use than the described above shall be deemed to be improper use.

**The user is liable for damage resulting from improper use.**

## Device elements (fig. I)

- 1** Magnet
- 2** LED indicator (orange)
- 3** LED indicator (green)
- 4** LED indicator (red)
- 5** Laser receiver field
- 6** Marking groove
- 7** Clamp
- 8** Keypad
- 9** Tubular vial
- 10** Display
- 11** Type plate with serial number
- 12** Fixing thread for the clamp
- 13** Loudspeaker
- 14** Battery cover

## Technical specifications

Item	5709 300 452
Receiver field length	60 mm
Reception angle	± 45°
Wave length	450 ... 800 nm
Working radius with rotating laser	Up to 400 m (recommended speed: ≥ 600 rpm)
Working range with line laser	Up to 75 m (only pulsed laser lines)
Pulse frequency of line laser	7 ... 12 kHz
Accuracy of readings	±1 mm / ±2 mm / ±5 mm
Volume	High / low / off
Automatic switch-off	After 30 min without pressing a button / receiving a laser beam
Filter	of flash light and sun light
Marking groove	41 mm from top
Dimensions (height x width x depth)	135 x 69 x 25 mm
Weight without clamp	0.19 kg
Protection class	IP 67
Battery type	1 x AA
Battery life	> 45 h
Operating temperature	-10 °C to +50 °C
Storage temperature	-40 °C to +70 °C

## Start-up

**Protect the device against hard shocks or drops.**

### Inserting /changing the battery (fig. I/II)

- Change the battery if  is displayed.
- Open the battery cover [14].
- Remove the battery and insert a new one (observe correct polarity!).
- Dispose of the used battery (see chapter on environmental protection).



### Note

The device must only be operated using alkaline batteries.

## Operation

### Keypad overview (fig. III)

- 1 On / Off / Volume
- 2 LED accuracy / activation

### Display overview (fig. IV)

- 1 "Rotating laser" mode
- 2 "Line laser" mode
- 3 Acoustic signal: loud
- 4 Acoustic signal: quiet (default)
- 5 Acoustic signal: off
- 6 Battery low
- 7 Battery OK
- 8 Accuracy of readings: coarse,  $\pm 5$  mm
- 9 Accuracy of readings: medium,  $\pm 2$  mm (default)
- 10 Accuracy of readings: fine,  $\pm 1$  mm

### Switching the device on

- Press the on / off button [1].

### Switching the device off

- Press the on / off button [1] for >3 seconds.

### Adjusting the volume

- Press the button [1] once briefly.
- ✓ Acoustic signal: loud
- Press the button [1] twice briefly.
- ✓ Acoustic signal: off

### Selecting the operating mode

- Press the buttons [1] and [2] for >3 seconds.
- ✓ Switches from rotating laser to line laser and vice versa.

### Adjusting the accuracy of readings

- Press the button [2] once briefly.
- ✓ Accuracy of readings: coarse
- Press the button [2] twice briefly.
- ✓ Accuracy of readings: fine

### Activating the LEDs

- Press the button [2] for >3 seconds.

### Operation

- Hold the device vertically (in case of a vertical laser plane: horizontally) and move towards the laser plane.
- Please pay attention to acoustic signals and arrows on the (LED) display.

### Display overview (fig. IV)

Signs on the display	Acoustic signals
11 No laser	None
12 Much too low	Signal in short intervals
13 Too low	Signal in short intervals
14 Height OK	Continuous signal
15 Too high	Signal in long intervals
16 Much too high	Signal in long intervals



#### Note

When you switch your device on, it is in the operation mode used before it was switched off.

- If in **line laser** mode, the device detects only the line laser type that has been detected immediately after switching on.
- When switching on the device for the first time, it runs in **rotating laser** mode.

## Maintenance / Care

### Keep the device always clean, especially the receiver field!

- Do not use aggressive cleaning agents or solvents.
- If soiled heavily the device can be cleaned under running water.
- Do not immerse your appliance in water.
- Do not use high-pressure cleaner.
- Allow it to dry completely before storing it in a closed container.
  - Residual moisture can result in corrosion of the battery contacts. In this case our warranty expires.
- In the unlikely event of a failure or defect, have the appliance examined and repaired by an authorised customer service point for Würth power tools.
- In all your queries and spare part orders, always quote the 10-digit product number (see type plate) of your device.

## Environmental protection



Do not dispose of the device with domestic waste. Have the device disposed of by an authorised waste management company or your municipal waste management organisation. Adhere to the applicable regulations. In case of doubt

contact your waste management organisation. Recycle all packaging material in an environmentally friendly manner.

### **Batteries:**

Do not dispose of batteries with domestic waste, do not expose to fire or water. Collect and recycle batteries or dispose of with due care for the environment.

## Warranty

This Würth device is covered by warranty according to the applicable national regulations. The warranty period begins on the date of purchase (please retain invoice or delivery note as proof of purchase). Faults covered by warranty shall be eliminated by replacement or repair. Damage caused by improper operation is not covered by warranty. Claims can be recognised only if the device is in a non-disassembled state and presented to a Würth branch office, your Würth sales representative or a customer service office authorized by Würth. Technical changes reserved. We accept no liability for printing errors.

## Spare parts

In the unlikely event of a failure or defect, have the device repaired by a Würth masterService workshop.

In all your queries and spare part orders, always quote the product number (see type plate) of your device. The current spare part list of the device can be viewed online at <http://www.wuerth.com/parts-manager>. Alternatively, contact your local Würth agency for a hardcopy.

**IT****Per la Vostra sicurezza**

Prima di utilizzare l'apparecchio per la prima volta, leggere e seguire queste istruzioni per l'uso. Conservare le presenti istruzioni per l'uso per consultarle in un secondo tempo o per consegnarle a successivi proprietari.



**AVVERTENZA** - Prima di mettere in funzione l'apparecchio per la prima volta **leggere attentamente le Avvertenze di sicurezza!**

La mancata osservanza delle istruzioni d'uso e delle norme di sicurezza può causare danni all'apparecchio e presentare pericoli per l'utente e le altre persone. Eventuali danni di trasporto vanno comunicati immediatamente al proprio rivenditore.

**Avvertenze di sicurezza****Nota**

Vietato apportare modifiche all'apparecchio o installare dispositivi aggiuntivi. Tali modifiche possono portare a danni alle persone e ad anomalie di funzionamento.

- **I lavori di riparazione sull'apparecchio possono essere eseguiti solo da personale incaricato e con adeguata formazione.** Per questi lavori utilizzare sempre i pezzi di ricambio originali della Adolf Würth GmbH & Co. KG. In questo modo è garantita la sicurezza dell'apparecchio elettrico.
- **Non guardare nel raggio laser.**
- **Non portare il ricevitore laser nelle vicinanze di bypass coronarici.** I magneti generano un campo che potrebbe compromettere il funzionamento dei bypass coronarici.
- **Tenere lontani i ricevitori laser da supporti dati e da apparecchi sensibili ai campi magnetici.** L'azione dei magneti potrebbe provocare la perdita irreversibile dei dati.
- **Rumorosità**  
Il livello di pressione acustica valutato A del segnale acustico è >80 db (A) alla distanza di un metro.
- **Non tenere il ricevitore laser direttamente sull'orecchio!**
- **Tenere l'apparecchio lontano dalla portata dei bambini.**
- **Non lavorare con lo strumento di misura in zone a rischio d'esplosione in cui si trovino liquidi, gas o polveri infiammabili.** Nello strumento di misura si generano scintille che potrebbero innescare la polvere o i vapori.
- Per proteggere il dispositivo dai danni, in caso di prolungato inutilizzo dello stesso, rimuovere la batteria.
- **Utilizzare solo accessori e ricambi originali Würth.** L'utilizzo di accessori non consigliati può comportare errori nei valori misurati.

## Uso conforme a destinazione

A seconda del modo operativo scelto, il ricevitore rileva i raggi laser perimetrali dei nostri modelli di laser rotanti oppure le linee laser (orizzontali o verticali) dei nostri modelli di laser lineari con funzione di ricevitore manuale. Qualunque utilizzo diverso da quelli indicati si considera utilizzo non conforme.

**La responsabilità per i danni dovuti ad un utilizzo non conforme alle norme è esclusivamente dell'utente.**

## Elementi dell'apparecchio (Fig. I)

- 1 Magnete
- 2 Spia LED (arancione)
- 3 Spia LED (verde)
- 4 Spia LED (rosso)
- 5 Campo di ricezione del laser
- 6 Tacca di marcatura
- 7 Supporto per stagge
- 8 Tastiera
- 9 Livella tubolare
- 10 Display
- 11 Targhetta indicatrice con numero seriale
- 12 Adattatore vite per supporto per stagge
- 13 Altoparlante
- 14 Coperchio del vano batterie

## Dati tecnici

Art.	5709 300 452
Lunghezza del campo di ricezione	60 mm
Angolo di ricezione	± 45°
Lunghezza d'onda	450 ... 800 nm
Raggio di lavoro con laser rotante	Fino a 400 m (numero giri consigliato: ≥ 600 rpm)
Area di lavoro con laser lineare	Fino a 75 m (solo linee laser a impulsi)
Frequenza di impulsi laser lineare	7 ... 12 kHz
Precisione di visualizzazione	±1 mm / ±2 mm / ±5 mm
Volume	Alto / basso / off
Spegnimento automatico	Dopo 30 min. senza premere tasti / ricezione laser
Filtro	Contro i flash luminosi e la luce solare
Tacca di marcatura	41 mm dall'alto
Misure (larghezza x altezza x profondità)	135 x 69 x 25 mm
Peso senza supporto	0,19 kg
Classe d'isolamento	IP 67
Tipo di batteria	1 x AA
Durata della batteria	> 45 h
Temperatura di esercizio	Da 10°C a +50°C
Temperatura di immagazzinaggio	Da -40°C a +70°C

## Messa in funzione

**Evitare colpi violenti o cadute dell'apparecchio.**

### Inserimento/sostituzione della batteria (fig. I/II)

- Sostituire la batteria quando sul display compare .
- Aprire il coperchio del vano batterie [14].
- Togliere la batteria ed inserire quella nuova (rispettare la polarità!).
- Smaltimento della batteria usata (vedi capitolo Avvisi ambientali).



#### Nota

L'apparecchio può funzionare solo con una batteria alcalina.

## Uso

### Panoramica della tastiera (fig. III)

- 1 On / Off / Volume
- 2 Precisione di visualizzazione / attivazione dei LED

### Panoramica display (fig. IV)

- 1 Modo operativo "laser rotante"
- 2 Modo operativo "laser lineare"
- 3 Suono segnaletico: Alto
- 4 Suono segnaletico: Basso (standard)
- 5 Suono segnaletico: Off
- 6 Batteria usata
- 7 Batteria Ok
- 8 Precisione di visualizzazione: Grossolana,  $\pm 5$  mm
- 9 Precisione di visualizzazione: Media,  $\pm 2$  mm (standard)
- 10 Precisione di visualizzazione: Fine,  $\pm 1$  mm

### Accensione dell'apparecchio

- Azionare il tasto di accensione / spegnimento [1].

### Spegnimento dell'apparecchio

- Azionare il tasto [1] a lungo (>3 sec.).

### Regolazione del volume

- Premere brevemente per una volta il tasto [1].
- ✓ Suono segnaletico: Alto
- Premere brevemente per due volte il tasto [1].
- ✓ Suono segnaletico: Off

### Selezione del modo operativo

- Premere il tasto [1] e [2] a lungo (>3 sec.).
- ✓ Commuta tra laser rotante e laser lineare.

### Regolazione della precisione di visualizzazione

- Premere brevemente per una volta il tasto [2].
- ✓ Precisione di visualizzazione: Grossolana
- Premere brevemente per due volte il tasto [2].
- ✓ Precisione di visualizzazione: Fine

### Attivare i LED

- Premere il tasto [2] a lungo (>3 sec.).

### Funzionamento

- Tenere l'apparecchio in verticale (in caso di piano laser verticale, tenere in orizzontale) e muovere il piano laser.
- Rispettare i suoni segnaletici e la rappresentazione a frecce sul display ovvero la spia LED.

### Panoramica display (fig. IV)

#### Rappresentazioni Suoni segnaletici sul display

11	Nessun laser	Nessun suono
12	Troppo basso	Suono di intervallo più rapido
13	Troppo basso	Suono di intervallo più rapido
14	Altezza ok	Suono continuo
15	Troppo alto	Suono di intervallo più lento
16	Troppo alto	Suono di intervallo più lento



#### Nota

Dopo l'accensione, l'apparecchio si trova nel modo operativo precedente all'ultimo spegnimento.

- Nel modo operativo **laser lineare** l'apparecchio rileva fino allo spegnimento esclusivamente il modello di laser lineare che è stato rilevato per primo dopo l'accensione.
- Alla prima accensione l'apparecchio si trova nel modo operativo **laser rotante**.

## Manutenzione / cura

### Tenere sempre pulito l'apparecchio, in special modo il campo di ricezione!

- Non utilizzare detergenti o solventi aggressivi.
- In caso di sporco ostinato, l'apparecchio può essere lavato sotto l'acqua corrente.
- Non immergere l'apparecchio in acqua.
- Non utilizzare idropultrici.
- Prima di riporre l'apparecchio in un contenitore chiuso, asciugarlo con cura.
  - L'umidità residua potrebbe essere causa di corrosione dei contatti della batteria. In questo caso decade il diritto di garanzia.
- Se l'apparecchio, nonostante l'accuratezza adottata nel processo di produzione e controllo, non dovesse funzionare, far eseguire la riparazione presso un centro assistenza clienti di utensili elettrici autorizzato dalla ditta Würth.
- Per qualsiasi domanda o ordinazione di ricambi, indicare sempre il numero a 10 posizioni dell'articolo indicato sulla targhetta identificativa dell'apparecchio.

## Avvisi ambientali



Non gettare mai il caricabatterie nei rifiuti domestici. Smaltire l'apparecchio per mezzo di un'azienda di smaltimento autorizzata o di un istituto di smaltimento comunale. Rispettare le prescrizioni legali attualmente in vigore. In caso di dubbi contattare l'istituto di smaltimento. Smaltire i materiali d'imballaggio in base alle normative di protezione dell'ambiente.

### **Accumulatori/batterie:**

Non gettare accumulatori/batteria tra i rifiuti domestici, nel fuoco o nell'acqua. Gli accumulatori/le batteria devono essere raccolti, riciclati o smaltiti correttamente nel rispetto dell'ambiente.

## Garanzia

Per il presente utensile Würth offriamo una garanzia secondo le disposizioni di legge / specifiche del paese dal momento dell'acquisto (da dimostrare con fattura o bolla d'accompagnamento). Eventuali danni dell'apparecchio saranno riparati oppure sarà sostituito l'apparecchio. Si esclude la garanzia per i danni riconducibili ad un uso improprio. Le richieste potranno essere riconosciute soltanto se l'utensile viene consegnato integro ad una filiale Würth, ad un rappresentante Würth o al servizio di assistenza clienti autorizzato da Würth. Modifiche tecniche riservate.

Non ci assumiamo alcuna responsabilità per errori di stampa.

## Pezzi di ricambio

Se l'apparecchio, nonostante l'accuratezza adottata nel processo di produzione e controllo, non dovesse funzionare, fare eseguire la riparazione necessaria da Würth masterService.

Per qualsiasi domanda od ordinazione di ricambi, indicare sempre il numero dell'articolo indicato sulla targhetta identificativa dell'apparecchio. La lista dei pezzi di ricambio aggiornata per questo apparecchio è disponibile su Internet all'indirizzo "<http://www.wuerth.com/partsmanager>" oppure può essere richiesta alla sede Würth più vicina.



**FR****Pour votre sécurité**

Avant la première utilisation de votre appareil, veuillez lire ce mode d'emploi et agissez en conséquence. Conservez ce mode d'emploi en vue d'une utilisation ultérieure ou de sa remise à l'utilisateur suivant de l'appareil.



**AVERTISSEMENT** - Avant toute mise en service, lire impérativement les **consignes de sécurité** !

L'inobservation de ce mode d'emploi et des consignes de sécurité risque de causer des dommages sur l'appareil mais aussi de mettre en danger l'opérateur et d'autres personnes. Contacter immédiatement le distributeur en cas de détériorations dues au transport.

**Consignes de sécurité****Remarque**

Il est défendu de modifier l'appareil ou de produire des appareils complémentaires. De telles modifications risquent de provoquer des dommages corporels et des dysfonctionnements.

- **Seules les personnes mandatées et formées à cette fin peuvent effectuer des réparations sur l'appareil.**

Pour ce faire, toujours employer des pièces de rechange d'origine de la société Adolf Würth GmbH & Co. KG. Il est ainsi garanti que la sécurité de l'appareil est préservée.

- **Ne pas porter le regard dans le rayon laser.**
- **Ne pas placer le récepteur laser à proximité de stimulateurs cardiaques.** Les aimants génèrent un champ susceptible d'altérer le fonctionnement des stimulateurs cardiaques.
- **Maintenir le récepteur laser à l'écart de tous supports de données et d'appareils sensibles sur le plan magnétique.** L'action des aimants peut entraîner une perte irréversible des données.

- **Formation de bruit**

Le niveau de pression acoustique pondéré A du signal acoustique est de  $> 80$  db (A) à une distance d'un mètre.

- **Ne pas placer le récepteur laser directement sur l'oreille !**
- **Tenir l'appareil hors de la portée des enfants.**
- **Ne pas travailler avec l'outil de mesure dans une atmosphère explosive contenant des liquides, des gaz ou des poussières inflammables.** L'appareil de mesure peut générer des étincelles susceptibles d'enflammer les poussières ou les vapeurs.
- Afin de protéger l'appareil de toute détérioration, veuillez en retirer les piles en cas de non-utilisation prolongée.
- **Utiliser uniquement des accessoires et des pièces de rechange d'origine Würth.** L'utilisation d'accessoires non recommandés peut engendrer des valeurs de mesure erronées.

## Utilisation conforme aux prescriptions

En fonction du mode de service sélectionné, le récepteur détecte soit les rayons laser circulant de notre modèle laser de rotation, soit les lignes laser (horizontales ou verticales) de notre modèle de ligne laser à fonction de récepteur manuel. Toute autre utilisation est considérée comme non conforme.

**L'utilisateur est tenu responsable des dommages imputables à une utilisation non conforme aux prescriptions.**

## Composants de l'appareil (fig. 1)

- 1 Aimant
- 2 Voyant DEL (orange)
- 3 Voyant DEL (vert)
- 4 Voyant DEL (rouge)
- 5 Champ de réception laser
- 6 Encoche de marquage
- 7 Support de treillage
- 8 Clavier de numérotation
- 9 Nivelles
- 10 Ecran
- 11 Plaque signalétique avec numéro de série
- 12 Adaptateur de vissage pour support de treillage
- 13 Haut-parleur
- 14 Couvercle du compartiment à piles

## Caractéristiques techniques

Art.	5709 300 452
Longueur du champ de réception	60 mm
Angle de réception	± 45°
Longueur d'ondes	450 ... 800 nm
Rayon d'action avec laser de rotation	Jusqu'à 400 m (régime recommandé : ≥ 600 tpm)
Zone de travail avec laser à ligne	Jusqu'à 75 m (seulement les lignes laser pulsées)
Fréquence d'impulsion du laser à ligne	7 ... 12 kHz
Précision d'affichage	±1 mm / ±2 mm / ±5 mm
Volume sonore	Fort / bas / éteint
Arrêt automatique	Au bout de 30 mn sans actionner une touche / réception laser
Filtre	Contre les flashes et la lumière du soleil
Encoche de marquage	41 mm à partir du haut
Dimensions (H x L x P)	135 x 69 x 25 mm
Poids sans support	0,19 kg
Indice de protection	IP 67
Type de batterie	1 x AA
Durée de vie de la pile	> 45 h
Température de service	De -10°C à +50°C
Température de stockage	De -40°C à +70°C

## Mise en service

**Évitez les chocs importants ou les chutes susceptibles d'endommager l'appareil.**

### Insérer/remplacer la pile (fig. I/II)

- Remplacer la pile lorsque le symbole  apparaît à l'écran.
- Ouvrir le couvercle du compartiment à piles [14].
- Retirer la pile et en insérer une neuve (respecter la polarité !).
- Élimination des piles usées (voir le chapitre Informations relatives à la protection de l'environnement).



### Remarque

L'appareil doit uniquement fonctionner avec une pile alcaline.

## Commande

### Vue du clavier de numérotation (fig. III)

- 1 Marche/Arrêt / Volume sonore
- 2 Précision d'affichage / activation des DEL

### Vue de l'écran (fig. IV)

- 1 Mode de service « Laser de rotation »
- 2 Mode de service « Laser à ligne »
- 3 Signal sonore : fort
- 4 Signal sonore : bas (standard)
- 5 Signal sonore : éteint
- 6 Batterie déchargée
- 7 Batterie OK
- 8 Précision d'affichage : grossière,  $\pm 5$  mm
- 9 Précision d'affichage : moyenne,  $\pm 2$  mm (standard)
- 10 Précision d'affichage : fine,  $\pm 1$  mm

### Allumer l'appareil

- Appuyer sur la touche Marche/Arrêt [1].

### Arrêter l'appareil

- Appuyer longuement sur la touche Marche/Arrêt [1] (> 3 sec.)..

### Régler le volume sonore

- Appuyer brièvement une fois sur la touche [1].
- ✓ Signal sonore : fort
- Appuyer brièvement deux fois sur la touche [1].
- ✓ Signal sonore : éteint

### Sélectionner le mode de service

- Appuyer longuement sur les touches [1] et [2] (> 3 sec.).
- ✓ Commute entre le laser de rotation et le laser à ligne.

### Régler la précision d'affichage

- Appuyer brièvement une fois sur la touche [2].
- ✓ Précision d'affichage : grossière
- Appuyer brièvement deux fois sur la touche [2].
- ✓ Précision d'affichage : fine

### Activer les DEL

- Appuyer longuement sur la touche [2] (> 3 sec.).

### Exploitation

- Maintenir l'appareil à la verticale (à l'horizontale en cas de plan laser vertical) et le déplacer vers le plan laser.
- Noter les signaux sonores et l'affichage de flèches sur les écrans ou l'affichage LED.

### Vue de l'écran (fig. IV)

Affichages à l'écran	Signaux sonores
11 Pas de laser	Pas de tonalité
12 Beaucoup trop basse	Tonalité intermittente rapide
13 Trop basse	Tonalité intermittente rapide
14 Hauteur OK	Tonalité permanente
15 Trop élevée	Tonalité intermittente lente
16 Beaucoup trop élevée	Tonalité intermittente lente



#### Remarque

Après la mise en marche, l'appareil se trouve au mode de service utilisé avant le dernier arrêt.

- Au mode de service **Laser à ligne**, l'appareil détecte jusqu'à l'arrêt uniquement le modèle de laser à ligne, ayant été détecté en premier après le démarrage.
- Au premier démarrage, l'appareil se trouve au mode de service **Laser de rotation**.

## Maintenance / entretien

### Toujours conserver l'appareil en état de propreté, notamment le champ de réception !

- Ne pas utiliser de détergents ou de solvants agressifs.
- En cas de fort encrassement, l'appareil peut être nettoyé à l'eau courante.
- Ne pas plonger l'appareil dans l'eau.
- Ne pas utiliser de nettoyeur haute pression.
- Faire sécher complètement avant tout rangement dans une caisse fermée.
  - L'humidité résiduelle peut entraîner la corrosion des contacts de la pile. Dans ce cas, tout droit de garantie est exclu.
- Si l'appareil vient à tomber en panne malgré des procédés de production et de contrôle minutieux, il convient d'en confier la réparation à un centre d'assistance technique agréé pour les outils électriques de Würth.
- Pour toute question complémentaire ou commande de pièces de rechange, indiquer impérativement la référence à 10 chiffres figurant sur la plaque signalétique de l'appareil.

## Informations relatives à la protection de l'environnement



Ne jetez jamais l'appareil avec les déchets ménagers normaux. Faites évacuer l'appareil par une entreprise d'élimination de déchets agréée ou par votre service communal de gestion des déchets. Respectez les prescriptions actuellement en

vigueur. En cas de doute, contactez votre service communal de gestion des déchets. Éliminez tout le matériel d'emballage de façon écologique.

### **Accumulateurs/piles :**

Ne jetez pas les accumulateurs/piles dans les ordures ménagères, au feu ou à l'eau. Il faut collecter, recycler ou éliminer les accumulateurs/piles dans le respect de l'environnement.

## Garantie

Nous octroyons une garantie conforme aux dispositions légales et spécifiques du pays sur cet appareil Würth à compter de la date d'achat (sur présentation d'un justificatif, tels qu'une facture ou un bon de livraison). Les détériorations occasionnées sont éliminées soit par la livraison d'un appareil de remplacement, soit par une réparation. Les dommages imputables à une manipulation incorrecte sont exclus de la garantie. Les réclamations ne peuvent être reconnues que si l'appareil est remis dans un état non démonté à une filiale de Würth à votre représentant Würth ou à un centre d'assistance technique, habilité par Würth. Sous réserve de modifications techniques. Nous déclinons toute responsabilité en cas d'erreurs d'impression.

## Pièces de rechange

Si l'appareil vient à tomber en panne malgré des procédés de production et de contrôle minutieux, il convient d'en confier la réparation à un service professionnel masterService de Würth. Pour la France, si vous avez une machine à faire réparer vous pouvez contacter le service d'experts France en appelant au numéro vert : 0800 505 967.

Pour toute question complémentaire ou commande de pièces de rechange, indiquer impérativement la référence de l'appareil figurant sur la plaque signalétique de ce dernier. Il est possible de consulter la liste actuelle des pièces de rechange relatives à cet appareil sur Internet à l'adresse <http://www.wuerth.com/partsmanager> ou de la demander auprès de la filiale Würth la plus proche.

ES

## Para su seguridad



Antes de la primera utilización de su aparato, lea estas instrucciones de servicio y actúe en consecuencia. Guarde estas instrucciones de servicio para uso posterior o para propietarios ulteriores.



**ADVERTENCIA** - ¡Antes de la primera puesta en servicio, **leer necesariamente estas indicaciones de seguridad!**

La inobservancia de las instrucciones de servicio y las indicaciones de seguridad puede provocar daños en el aparato y poner en peligro al operario y a otras personas. En caso de daños de transporte, informar inmediatamente al distribuidor.



## Indicaciones de seguridad



### Indicación

Se prohíbe realizar modificaciones en el aparato o elaborar aparatos adicionales. Tales modificaciones pueden ocasionar daños personales y funciones erróneas.

- **Las reparaciones en el aparato sólo deben realizarse por personas formadas y encargadas para ello.** A este respecto han de utilizarse siempre piezas de repuesto originales de Adolf Würth GmbH & Co. KG. Ello garantiza que se mantenga la seguridad en el aparato.
- **No orientar la vista hacia el rayo láser.**
- **El receptor láser no debe colocarse cerca de marcapasos.** Los imanes generan un campo que puede menoscabar el funcionamiento de marcapasos.
- **El receptor láser ha de mantenerse lejos de soportes de datos y aparatos sensibles a nivel magnético.** Los imanes pueden provocar pérdidas de datos irreversibles.
- **Generación de ruido**  
El nivel de presión acústica ponderada A de la señal acústica es >80 dB (A) a la distancia de un metro.
- **¡El receptor láser no debe colocarse directamente en la oreja!**
- **El aparato ha de mantenerse lejos del alcance de los niños.**
- **La herramienta de medición no debe utilizarse para trabajos en entornos con riesgo de explosión donde existan líquidos, gases o polvos inflamables.** En la herramienta de medición pueden generarse chispas que inflamen el polvo o los vapores.
- Para proteger el aparato contra daños, quitar la pila si el mismo no se utiliza durante un período de tiempo prolongado.
- **Utilizar solamente accesorios y piezas de repuesto originales Würth.** El uso de accesorios no recomendados puede originar valores de medición erróneos.

## Uso conforme a lo previsto

Dependiendo del modo de servicio seleccionado, el receptor detecta los rayos láser giratorios de nuestros modelos de láser rotativos o las líneas láser (horizontales o verticales) de nuestros modelos de láser de líneas con función de receptor manual. Cualquier otro uso se considera contrario a lo previsto.

**El usuario es responsable de daños derivados del uso contrario a lo previsto.**

## Elementos del aparato (fig. I)

- 1 Imán
- 2 Indicador LED (naranja)
- 3 Indicador LED (verde)
- 4 Indicador LED (rojo)
- 5 Campo de recepción láser
- 6 Muesca de marcado
- 7 Soporte de listón
- 8 Teclado
- 9 Nivel tubular
- 10 Display
- 11 Placa de características con número de serie
- 12 Adaptador roscado para soporte de listón
- 13 Altavoz
- 14 Tapa de compartimento de pila

## Datos técnicos

Art.	5709 300 452
Longitud de campo de recepción	60 mm
Ángulo de recepción	± 45°
Longitud de onda	450 ... 800 nm
Radio de trabajo con láser giratorio	Hasta 400 m (velocidad recomendada: ≥ 600 rpm)
Área de trabajo con láser de líneas	Hasta 60 m (sólo 75 láser pulsadas)
Frecuencia de impulsos de láser de líneas	7 ... 12 kHz
Precisión de indicación	±1 / ±2 / ±5 mm
Volumen	Alto / bajo / desconectado
Desconexión automática	Al cabo de 30 minutos sin presionar ninguna tecla / recepción láser
Filtro	Contra luz de relámpago y luz solar
Muesca de marcación	41 mm desde arriba
Dimensiones (Al x An x P)	135 x 69 x 25 mm
Peso sin soporte	0,19 kg
Clase de protección	IP 67
Tipo de batería	1 x AA
Vida útil de la pila	> 45 h
Temperatura de funcionamiento	-10 a +50°C
Temperatura de almacenamiento	-40 a +70°C

## Puesta en servicio

**Evite golpes violentos o caídas del aparato.**

### Colocar/cambiar pila (fig. I/II)

- Cambie la pila si en el display aparece .
- Abrir la tapa del compartimento de pila [14].
- Extraer la pila y colocar una nueva (¡controlar la polaridad!).
- Eliminación de la pila usada (véase el capítulo Indicaciones sobre el medio ambiente).



### Indicación

El aparato sólo debe funcionar con una pila alcalina.

## Manejo

### Vista general del teclado (fig. III)

- 1 Conexión / desconexión / Volumen
- 2 Precisión de indicación/ activación de los LEDs

### Vista general del display (fig. IV)

- 1 Modo de servicio "Láser giratorio"
- 2 Modo de servicio "Láser de líneas"
- 3 Sonido: alto
- 4 Sonido: bajo (estándar)
- 5 Sonido: desconectado
- 6 Pila gastada
- 7 Pila correcta
- 8 Precisión de indicación: baja,  $\pm 5$  mm
- 9 Precisión de indicación: media,  $\pm 2$  mm (estándar)
- 10 Precisión de indicación: alta,  $\pm 1$  mm

### Conexión del aparato

- Accionar tecla de conexión/desconexión [1].

### Desconexión del aparato

- Accionar tecla [1] prolongadamente (>3 seg.).

### Ajuste de volumen

- Presionar la tecla [1] brevemente una vez.
- ✓ Sonido: alto
- Presionar la tecla [1] brevemente dos veces.
- ✓ Sonido: desconectado

### Selección de modo de servicio

- Presionar las teclas [1] y [2] prolongadamente (>3 seg.).
- ✓ Cambia entre láser giratorio y láser de líneas.

### Ajuste de precisión de indicación

- Presionar la tecla [2] brevemente una vez.
- ✓ Precisión de indicación: basto
- Presionar la tecla [2] brevemente dos veces.
- ✓ Precisión de indicación: fino

### Activación de LEDs

- Presionar la tecla [2] prolongadamente (>3 seg.).

### Servicio

- Mantener el aparato en posición vertical (o en posición horizontal con el plano láser en posición vertical) y desplazarlo hacia el plano láser.
- Controlar los sonidos y la representación de flechas en el display o en el indicador LED.

## Vista general del display (fig. IV)

### Representaciones del display

	Representaciones del display	Sonidos
11	Láser inexistente	Ningún sonido
12	Excesivamente baja	Rápido intervalo de sonidos
13	Demasiado baja	Rápido intervalo de sonidos
14	Altura correcta	Sonido continuo
15	Demasiado alta	Lento intervalo de sonidos
16	Excesivamente alta	Lento intervalo de sonidos



### Indicación

Tras la conexión, el aparato se encuentra en el modo de servicio utilizado antes de la última desconexión.

- En el modo de servicio **Láser de líneas**, y hasta su desconexión, el aparato detecta exclusivamente el modelo de láser de líneas que se detectara primero tras la conexión.
- En la primera conexión, el aparato se encuentra en el modo de servicio **Láser giratorio**.

## Mantenimiento / conservación

### ¡El aparato ha de mantenerse siempre limpio, sobre todo el campo de recepción!

- No deben utilizarse productos de limpieza o disolventes corrosivos.
- Si el aparato está muy sucio, el mismo puede lavarse con agua corriente.
- No sumergir el aparato en agua.
- No utilizar limpiadores de alta presión.
- Antes de guardar el aparato en un recipiente cerrado, secarlo por completo.
  - La humedad residual puede provocar corrosión en los contactos de la pila. En ese caso se extinguen los derechos de garantía.
- Si fallara el aparato a pesar de haberse realizado un procedimiento cuidadoso de fabricación y comprobación, su reparación debe encargarse a un centro de servicio técnico autorizado para herramientas eléctricas Würth.
- Para cualquier consulta y pedidos de piezas de repuesto es imprescindible indicar el número de artículo de 10 dígitos que figura en la placa de características del aparato.

## Indicaciones sobre el medio ambiente



El aparato no debe tirarse en ningún caso a la basura normal. Elimine el aparato a través de un centro de recogida autorizado o de su centro de recogida municipal. Respete las normas vigentes en la actualidad. En caso de duda, contacte con su

centro de recogida. Los materiales de embalaje han de llevarse a un centro de recogida respetuoso con el medio ambiente.

### **Baterías/pilas:**

No tire baterías/acumuladores a la basura doméstica, al fuego o al agua. Las baterías/acumuladores deben recogerse, reciclarse o eliminarse respetando el medio ambiente.

## Garantía

Para este aparato Würth ofrecemos una garantía de acuerdo con las disposiciones legales/específicas del país correspondiente a partir de la fecha de compra (demostración con factura o albarán de entrega). Los daños originados se subsanan mediante suministros de reposición o reparación. Los daños achacables a un tratamiento inadecuado están excluidos de las prestaciones de garantía. Las objeciones sólo pueden admitirse si el aparato se entrega sin desarmar a una sucursal Würth, a su colaborador de servicio externo Würth o a un centro de servicio postventa autorizado Würth. Se reserva el derecho de realizar modificaciones técnicas.

No asumimos ninguna responsabilidad por fallos de impresión.

## Piezas de repuesto

Si fallara el aparato a pesar de haberse realizado un procedimiento cuidadoso de fabricación y comprobación, su reparación debe encargarse a un Würth masterService.

Para cualquier consulta y pedidos de piezas de repuesto es imprescindible indicar el número de artículo que figura en la placa de características del aparato. La lista actual de piezas de repuesto de este aparato puede consultarse en la página web "<http://www.wuerth.com/partsmanager>" o solicitarse a la sucursal Würth más cercana.



**PT**

## Para sua segurança



Antes da primeira utilização deste aparelho, leia o presente manual de instruções e proceda em conformidade. Guarde estas instruções de serviço para utilizações posteriores ou para o proprietário seguinte.



**ATENÇÃO** - Antes da primeira colocação em funcionamento, ler impreterivelmente as **Instruções de segurança!**

O não cumprimento deste Manual de Instruções e das Instruções de Segurança pode levar à ocorrência de danos no aparelho e perigos tanto para o utilizador como para terceiros. Em caso de danos provocados pelo transporte, informe imediatamente o revendedor.



## Instruções de segurança



### Nota

É proibido fazer modificações no aparelho ou fabricar aparelhos adicionais. Estas modificações podem causar danos a pessoas ou falhas de funcionamento.

- **Reparações no aparelho podem ser realizadas apenas por pessoal devidamente qualificado e autorizado.** Para tal, utilizar sempre peças sobresselentes originais da Adolf Würth GmbH & Co. KG. Assim garante que a segurança do aparelho é preservada.
- **Não olhar diretamente para o raio laser.**
- **Não utilizar o recetor laser próximo de pacemakers.** Os ímanes geram um campo que pode afetar o funcionamento dos pacemakers.
- **Manter o recetor laser afastado de suportes de dados e aparelhos com sensibilidade magnética.** O efeito dos ímanes pode provocar perdas de dados irreversíveis.
- **Produção de ruído**  
O nível de pressão sonora ponderado A do sinal acústico é >80 db (A) para uma distância de um metro.
- **Não manter o recetor laser diretamente no ouvido!**
- **Manter o aparelho fora do alcance das crianças.**
- **Não trabalhar com a ferramenta de medição em ambientes com risco de explosão onde se encontram líquidos, gases ou poeiras inflamáveis.** Na ferramenta de medição são produzidas faíscas que podem inflamar poeiras ou vapores.
- Para proteger o aparelho contra danificação, retire a pilha quando este não for utilizado por um período de tempo prolongado.
- **Utilize apenas acessórios e peças sobresselentes originais Würth .** A utilização de acessórios não recomendados pode conduzir a valores de medição incorretos.

## Utilização correta

Consoante o modo de operação selecionado, o recetor deteta os raios laser giratórios dos nossos modelos laser rotativos ou as linhas laser (horizontais ou verticais) dos nossos modelos laser de linhas com função de receção manual. Outros tipos de utilização são considerados incorretos.

**O utilizador é responsável por danos causados pela utilização incorreta.**

## Elementos do aparelho (Fig. I)

- 1** Íman
- 2** Indicador LED (laranja)
- 3** Indicador LED (verde)
- 4** Indicador LED (vermelho)
- 5** Campo de receção laser
- 6** Entalhe de marcação
- 7** Suporte ajustável
- 8** Teclado
- 9** Nível de bolha
- 10** Visor
- 11** Placa de características com número de série
- 12** Adaptador roscado para o suporte
- 13** Altifalante
- 14** Tampa do compartimento da pilha

## Dados técnicos

<b>Art.º</b>	<b>5709 300 452</b>
Comprimento do campo de receção	60 mm
Ângulo de receção	± 45°
Comprimento de onda	450 ... 800 nm
Raio de trabalho com laser rotativo	Até 400 m (número de rotações recomendado: ≥ 600 rpm)
Área de trabalho com laser de linhas	Até 75 m (somente linhas laser pulsadas)
Frequência de pulso do laser de linhas	7 ... 12 kHz
Precisão	±1 mm / ±2 mm / ±5 mm
Volume do som	Alto / baixo / desligado
Desliga automaticamente	Após 30 min. sem pressão em tecla / receção laser
Filtro	Contra raios e luz solar
Entalhe de marcação	41 mm a partir de cima
Dimensões (A x L x P)	135 x 69 x 25 mm
Peso sem suporte	0,19 kg
Classe de proteção	IP 67
Tipo de bateria	1 x AA
Vida útil da pilha	> 45 h
Temperatura de funcionamento	-10 °C até +50 °C
Temperatura de armazenamento	-40 °C até +70 °C

## Colocação em funcionamento

**Evite quedas ou impactos violentos do aparelho.**

### Introduzir/substituir a pilha (Fig. I/II)

- Substitua a pilha assim que no visor aparecer .
- Abrir a tampa do compartimento da pilha[14].
- Retirar a pilha e introduzir uma pilha nova (observar polaridade!).
- Eliminação das baterias usadas (consultar capítulo Instruções sobre o meio-ambiente).



#### Nota

O aparelho só pode ser utilizado com uma pilha alcalina.

## Manuseamento

### Vista de conjunto Teclado (Fig. III)

- 1 Lig. / Desl. / Volume do som
- 2 Precisão / Ativação dos LEDs

### Vista de conjunto Visor (Fig. IV)

- 1 Modo de operação "Laser rotativo"
- 2 Modo de operação "Laser de linhas"
- 3 Sinal acústico: Alto
- 4 Sinal acústico: Baixo (padrão)
- 5 Sinal acústico: Desligado
- 6 Bateria vazia
- 7 Bateria Ok
- 8 Precisão: Aproximada,  $\pm 5$  mm
- 9 Precisão: Média,  $\pm 2$  mm (padrão)
- 10 Precisão: Fina,  $\pm 1$  mm

### Ligar o aparelho

- Acionar a tecla Liga / Desliga [1].

### Desligar o aparelho

- Acionar a tecla Liga / Desliga [1] prolongadamente (>3 seg.).

### Ajustar o volume do som

- Premir a tecla [1] uma vez brevemente.
- ✓ Sinal acústico: Alto
- Premir a tecla [1] duas vezes brevemente.
- ✓ Sinal acústico: Desl.

### Selecionar modo de operação

- Premir a tecla [1] e [2] prolongadamente (>3 seg.).
- ✓ Comuta entre laser rotativo e laser de linhas.

### Ajustar precisão

- Premir a tecla [2] uma vez brevemente.
- ✓ Precisão: Aproximada
- Premir a tecla [2] duas vezes brevemente.
- ✓ Precisão: Fina

### Ativar LEDs

- Premir a tecla [2] prolongadamente (>3 seg.).

### Operação

- Segurar o aparelho na vertical (na horizontal em caso de nível laser vertical) e aproximar o aparelho do nível laser.
- Observar os sinais acústicos e setas no visor ou indicadores LED.

### Vista de conjunto Visor (Fig. IV)

Indicações no visor	Sinais acústicos
11 Sem laser	Sem som
12 Excessivamente baixo	Sinal a intervalos rápidos
13 Muito baixo	Sinal a intervalos rápidos
14 Volume do som Ok	Sinal contínuo
15 Muito alto	Sinal a intervalos lentos
16 Excessivamente alto	sinal a intervalos lentos



### Nota

Após ter sido ligado, o aparelho encontra-se no último modo de operação utilizado antes de ser desligado.

- No modo de operação **Laser de linhas** e até ser desligado, o aparelho deteta exclusivamente o primeiro modo de laser de linhas detetado após o aparelho ter sido ligado.
- Quando é ligado pela primeira vez, o aparelho encontra-se no modo de operação **Laser rotativo**.

## Manutenção / Conservação

### Manter o aparelho, especialmente o campo de receção, sempre limpo!

- Não utilize agentes de limpeza ou solventes agressivos.
- Em caso de sujidade forte, o aparelho pode ser limpo sob água corrente.
- Não mergulhar o aparelho em água.
- Não utilizar lavadoras de alta pressão.
- Antes do armazenamento em recetáculo fechado, secar completamente.
  - A humidade residual pode causar corrosão nos contactos da pilha. Neste caso, o direito à garantia perde a validade.
- Se, apesar do cuidadoso processo de fabrico e de controlo, o aparelho avariar uma vez, a reparação deverá ser realizada por um centro de assistência técnica autorizado de ferramentas elétricas Würth.
- Em todos os pedidos de informação e encomendas de peças sobresselentes, indicar o número de artigo composto por 10 dígitos, conforme a placa de características do aparelho.

## Indicações sobre o ambiente



Nunca elimine o aparelho no lixo doméstico. Entregue o aparelho num Ponto Eletrão autorizado ou num Centro de Receção de REEE do seu município. Cumpra os regulamentos aplicáveis em vigor. Em caso de dúvida, entre em contacto com o

Centro de Receção de REEE. Proceda à eliminação ambientalmente correcta de todo o material da embalagem.

### **Acumuladores/baterias:**

Não coloque acumuladores/baterias no lixo doméstico, fogo ou água. Os acumuladores/baterias devem ser recolhidos, reciclados ou eliminados de uma forma ecologicamente correcta.

## Garantia

Para este aparelho Würth oferecemos uma garantia de acordo com as disposições legais/específicas do país onde foi adquirido a partir da data da compra (comprovada pela fatura ou nota de entrega). Eventuais danos serão eliminados mediante substituição ou reparação. Danos causados como consequência de uma utilização incorreta do material serão excluídos da garantia. Reclamações só poderão ser aceites se o aparelho for entregue inteiro a uma sucursal da Würth, ao seu revendedor Würth ou a uma assistência técnica Würth autorizada. Reservados os direitos a alterações técnicas.

Não nos responsabilizamos por erros de impressão.

## Peças sobresselentes

Se, apesar de todos os cuidados durante o processo de fabricação e de controlo, o aparelho avariar, a reparação deve ser executada por um serviço de assistência técnica master da Würth. Em todos os pedidos de informação e encomendas de peças sobresselentes indicar o número de artigo constante da placa de características do aparelho. A lista actualizada de peças de sobresselentes pode ser acedida na internet em "<http://www.wuerth.com/partsmanager>" ou solicitada à sucursal da Würth mais próxima.

NL

## Voor uw veiligheid



Gelieve vóór het eerste gebruik van uw apparaat deze gebruiksaanwijzing te lezen en ze in acht te nemen. Bewaar deze gebruiksaanwijzing voor later gebruik of voor eventuele volgende eigenaars.



**OPGELET** - Lees voor het eerste gebruik de veiligheidsaanwijzingen!

Bij veronachtzaming van de gebruiksaanwijzing en de veiligheidsaanwijzingen kan schade aan het apparaat ontstaan en gevaar voor gebruikers en andere personen.  
Bij transportschade onmiddellijk de handelaar op de hoogte stellen.



## Veiligheidsaanwijzingen

**Aanwijzing**

Het is verboden veranderingen aan het apparaat aan te brengen of extra apparaten erop aan te sluiten. Dergelijke veranderingen kunnen leiden tot persoonlijk letsel en storingen.

- **De reparaties aan het apparaat mogen alleen door hiervoor geïnstrueerde en opgeleide personen worden uitgevoerd.** Gebruik hierbij altijd de originele onderdelen van de Adolf Würth GmbH & Co. KG. Zodoende is gewaarborgd, dat de veiligheid van het apparaat behouden blijft.
- **Niet in de laserstraal kijken.**
- **Laserontvanger niet in de buurt van pacemakers brengen.** De magneten genereren een veld dat de werking van pacemakers kan beïnvloeden.
- **Laserontvanger uit de buurt van informatieschijven en magnetisch gevoelige apparaten houden.** Door de werking van de magneten kan het tot een onomkeerbaar verlies van gegevens leiden.
- **Geluidsontwikkeling**  
Het A-gewogen geluidsdrukkniveau van het akoestische signaal is  $> 80$  dB (A) op een afstand van één meter.
- **Laserontvanger niet direct bij uw oor houden!**
- **Apparaat buiten het bereik van kinderen houden!**
- **Met het meetinstrument niet in een omgeving met explosiegevaar werken, waarin zich brandbare vloeistoffen, gassen of stoffen bevinden.** In het meetinstrument kunnen vonken worden gegenereerd die de stoffen of dampen doen ontbranden.
- Om het apparaat te beschermen tegen beschadiging, de batterijen verwijderen als het apparaat gedurende lange tijd niet wordt gebruikt.
- **Gebruik alleen origineel Würth toebehoren en reserveonderdelen.** Het gebruik van niet-aanbevolen toebehoren kan tot foutieve meetwaarden leiden.

## Goedgekeurd gebruik

Afhankelijk van de geselecteerde modus herkent de ontvanger ofwel de roterende laserstralen van onze rotatielaser modellen of de laserlijnen (horizontaal of verticaal) van onze laserlijn modellen met manuele ontvangerfunctie. Elk ander gebruik wordt beschouwd als oneigenlijk gebruik.

**Voor schade als gevolg van oneigenlijk gebruik is de gebruiker aansprakelijk.**

## Elementen (afb. 1)

- 1** Magneet
- 2** LED weergave (oranje)
- 3** LED weergave (groen)
- 4** LED weergave (rood)
- 5** Laser ontvangstveld
- 6** Markeerinkeping
- 7** Lattenhouder
- 8** Toetsenveld
- 9** Buisjeswaterpas
- 10** Display
- 11** Typeplaat met serienummer
- 12** Schroefadapter voor lattenhouder
- 13** Luidspreker
- 14** Afdekking batterijvak

## Technische gegevens

Art.	5709 300 452
Lengte ontvangstveld	60 mm
Ontvangsthoek	± 45°
Golflengte	450 ... 800 nm
Arbeitsradius met rotatielaser	Tot 400 m (aanbevolen toerental: ≥ 600 rpm)
Arbeitsbereik met lijnlaser	Tot 75 m (alleen gepulseerde laserlijnen)
Pulsfrequentie lijnlaser	7 ... 12 kHz
Weergavenauwkeurigheid	±1 mm / ±2 mm / ±5 mm
Geluidssterkte	Luid / zacht / uit
Automatische uitschakeling	Na 30 min. zonder toetsendruk / laserontvangst
Filter	Tegen flitslicht en zonlicht
Markeringsinkeping	41 mm van boven
Afmetingen (H x B x D)	135 x 69 x 25 mm
Gewicht zonder houder	0,19 kg
Beschermingsklasse	IP 67
Accutype	1 x AA
Levensduur van een batterij	> 45 h
Bedrijfstemperatuur	-10°C tot +50°C
Opslagtemperatuur	-40°C tot +70°C

## In gebruik nemen

**Vermijd heftig stoten of schokken van het apparaat.**

### Batterij inzetten/wisselen (afb. I/II)

- Vervangt u de batterij, wanneer in het display  verschijnt.
- Batterijvak afdekking **[14]** openen.
- Batterij verwijderen en nieuwe batterij inleggen (op polariteit letten!).
- Afvalverwijdering van de gebruikte batterij (zie hoofdstuk milieuaanwijzingen).



### Aanwijzing

Het apparaat mag alleen met een alkaline batterij worden bediend.

## Bediening

### Overzicht toetsenveld (afb. III)

- 1 Aan- / uit / Geluidsterkte
- 2 Weergavenauwkeurigheid / activering van de LED's

### Overzicht display (afb. IV)

- 1 Modus „rotatielaser“
- 2 Modus „lijnlaser“
- 3 Signaaltoon: Luid
- 4 Signaaltoon: Zacht (standaard)
- 5 Signaaltoon: Uit
- 6 Batterij leeg
- 7 Batterij OK
- 8 Weergavenauwkeurigheid: Grof,  $\pm 5$  mm
- 9 Weergavenauwkeurigheid: Gemiddeld,  $\pm 2$  mm (standaard)
- 10 Weergavenauwkeurigheid: Fijn,  $\pm 1$  mm

### Apparaat inschakelen

- In- / uitschakeltoets [1] bedienen.

### Apparaat uitschakelen

- Toets [1] lang (>3 sec.) indrukken.

### Geluidsterkte instellen

- Toets [1] een keer kort indrukken.
- ✓ Signaaltoon: Luid
- ✓ Toets [1] twee keer indrukken.
- ✓ Signaaltoon: Uit

### Modus selecteren

- Toets [1] + [2] lang (>3 sec.) indrukken.
- ✓ Schakelt om tussen rotatie- en lijnlaser.

### Weergavenauwkeurigheid instellen

- Toets [2] een keer kort indrukken.
- ✓ Weergavenauwkeurigheid: Grof
- Toets [2] twee keer indrukken.
- ✓ Weergavenauwkeurigheid: Fijn

### LED's activeren

- Toets [2] lang (>3 sec.) indrukken.

### Gebruik

- Houd het apparaat verticaal (voor verticaal laserniveau horizontaal) en naar het laserniveau bewegen.
- Signaaltonen en pijlweergave op de displays resp. LED-weergave in acht nemen.

## Overzicht display (afb. IV)

Displayweergaven	Signaaltonen	
11	Geen laser	Geen toon
12	Veel te laag	Snelle intervaltoon
13	Te laag	Snelle intervaltoon
14	Hoogte OK	Onafgebroken toon
15	Te hoog	Langzame intervaltoon
16	Veel te hoog	Langzame intervaltoon



### Aanwijzing

Na het inschakelen bevindt zich het apparaat in de modus die gebruikt werd bij het laatste uitschakelen.

- In de modus **lijnlaser** detecteert het apparaat tot aan het uitschakelen uitsluitend het lijnlaser model, dat na het inschakelen het eerst werd gedetecteerd.
- Bij de eerste keer inschakelen bevindt zich het apparaat in de modus **rotatielaser**.

## Onderhoud/verzorging

### Apparaat, vooral het ontvangstveld, altijd schoon houden!

- Gebruik geen agressieve schoonmaakmiddelen of oplosmiddelen.
- Apparaat kan bij sterke vervuiling onder stromend water worden gereinigd.
- Apparaat niet onderdompelen in water.
- Gebruik geen hogedrukreiniger.
- Volledig afdrogen voordat u het in een gesloten reservoir bewaart.
  - Restvocht kan tot corrosie van de batterij-contacten leiden. In dit geval vervalt de aanspraak op garantie.
- Als het apparaat het ondanks onze zorgvuldige fabricage- en controleprocessen toch zou laten afweten, dient u het te laten repareren door een geautoriseerde klantendienst voor Würth-elektro-werktuigen.
- Gelieve bij alle vragen en de bestelling van reserveonderdelen het uit 10 posities bestaande artikelnummer te vermelden dat op het typeplaatje van het apparaat staat.

## Milieu-informatie



Gooi het apparaat nooit weg met het normale huisvuil. Voer het apparaat af via een erkend afvalverwerkingsbedrijf of via uw plaatselijke afvalverwerkingsvoorziening. Neem de actuele geldende voorschriften in acht. Neem in geval van twijfel

contact op met uw afvalverwerkingsvoorziening. Voer alle verpakkingsmaterialen op een milieuvriendelijke wijze af.

### **Accu's/batterijen:**

Gooi accu's/batterijen niet bij het huishoudelijk afval, in het vuur of in het water. Accu's/batterijen moeten verzameld, gerecycled of milieuvriendelijk afgevoerd worden.

## Garantie

Voor dit Würth-apparaat geven wij een garantie in overeenstemming met de wettelijke/landspecifieke bepalingen vanaf de datum van aankoop (factuur of pakbon dient als bewijs). In geval van schade wordt de garantie vervuld door middel van vervangende levering of reparatie. Voor schade die te wijten is aan verkeerd gebruik, kan geen aanspraak worden gemaakt op garantie. Garantie wordt alleen aanvaard als het apparaat niet in losse onderdelen aan een Würth-vestiging, Würth-vertegenwoordiger of erkend Würth-servicecentrum wordt overhandigd. Technische wijzigingen voorbehouden.

Voor drukfouten nemen wij geen verantwoordelijkheid.

## Reserveonderdelen

Als het apparaat het ondanks onze zorgvuldige fabricage- en controleprocessen toch zou laten afweten, dient u het te laten repareren door een Würth-masterService.

Gelieve niet te vergeten bij alle vragen en de bestelling van reserveonderdelen het artikelnummer te vermelden dat op het typeplaatje van het apparaat staat. De actuele onderdelenlijst van dit apparaat vindt u op het internet onder <http://www.wuerth.com/partsmanager> of kunt u opvragen bij uw dichtstbijzijnde Würth-vestiging.



DK

## Før din sikkerhed



Læs denne brugsanvisning før første gangs brug af apparater og følg anvisningerne.  
Opbevar denne betjeningsvejledning til senere brug eller en senere ny ejer.



**ADVARSEL** - Før første ibrugtagning  
**Læs ubetinget sikkerhedsinfor-  
mationerne!**

Hvis driftsvejledningen og sikkerhedsinformati-  
onerne ikke overholdes, kan der opstå skader  
på apparatet og risici for brugeren og andre  
personer.  
Ved transportskader skal forhandleren omgående  
informeres.



## Sikkerhedsinformationer

**Information**

Det er forbudt at gennemføre ændrin-  
ger på maskinen eller at fremstille  
ekstraudstyr. Sådanne ændringer kan  
føre til personskader og fejlfunktioner.

- **Apparatet må kun repareres af hertil anviste og skolede personer.** Brug altid originale reservedele fra Adolf Würth GmbH & Co. KG. Derved sikres det, at apparatets sikkerhed bibeholdes.
- **Se ikke ind i laserstrålen.**
- **Lasermodtageren må ikke komme i nærheden af pacemakere.** Magneterne generere et felt, der kan påvirke funktioner af pacemakere.
- **Hold lasermodtageren væk fra data-medier og magnetisk følsomt udstyr.** Magneterne kan forårsage uigenkaldeligt datatab.
- **Støjemission**  
Det akustiske signals A-vægtede lydtrykniveau udgør >80 db (A) på en afstand af en meter.
- **Hold ikke lasermodtageren direkte hen til øret!**
- **Opbevares utilgængeligt for børn.**
- **Der må ikke arbejdes med måleværktøjet i eksplosionsfarlige områder, hvor der findes brændbare væsker, gasser eller støv.** I måleværktøjet kan der opstå gnister, der kan antænde støv eller dampe.
- For at beskytte apparatet mod beskadigelse, bedes du fjerne batteriet, hvis apparatet ikke benyttes i længere tid.
- **Brug kun originalt Würth tilbehør og reservedele.** Brug af ikke anbefalet tilbehør kan være årsag til fejlmålinger.

## Brugsbetingelser

Afhængig af den valgte driftsmåde detekterer modtageren enten de roterende laserstråler fra vores rotationslasermødder eller laserlinjerne (horisontal eller vertikal) fra vores linjelasermødder med hånd-modtagerfunktion. Enhver derudover gående brug anses som ikke-formålsbestemt.

**Brugeren hæfter for skader, som skyldes ikke-formålsbestemt anvendelse.**

## Apparatets elementer (fig. I)

- 1** Magnet
- 2** LED indikation (orange)
- 3** LED indikation (grøn)
- 4** LED indikation (rød)
- 5** Lasermodtagefelt
- 6** Markeringsrille
- 7** Lægteholder
- 8** Knapfelt
- 9** Rørlibelle
- 10** Display
- 11** Typeskift med serienummer
- 12** Skrueadapter til lægteholder
- 13** Højtaler
- 14** Batteridæksel

## Tekniske data

Art.	<b>5709 300 452</b>
Længde modtagefelt	60 mm
Modtagevinkel	± 45°
Bølgelængde	450 ... 800 nm
Arbejdsradius med rotationslaser	op til 400 m (anbefalet omdrejningstal: ≥ 600 rpm)
Arbejdsområde med linkelaser	Op til 75 m (kun impulslaser linjer)
Impulsfrekvens linjelaser	7 ... 12 kHz
Nøjagtighed	±1 mm / ±2 mm / ±5 mm
Lydstyrke	Høj / lav / off
Automatisk slukning	Efter 30 min. uden knaptryk / lasermodtagelse
Filter	Mod blitz og sollys
Markeringsrille	41 mm oppefra
Mål (H x B x D)	135 x 69 x 25 mm
Vægt uden holder	0,19 kg
Beskyttelsesklasse	IP 67
Battetype	1 x AA
Batterilevetid	> 45 h
Driftstemperatur	-10°C til +50°C
Lagertemperatur	-40°C til +70°C

## Ibrugtagning

**Undgå kraftige stød eller at apparatet falder ned.**

### Isætning / udskiftning af batteri (Fig. I/II)

- Skift batteriet, når  vises i displayet.
- Åbn batteridækslet [14].
- Fjern batteriet, og indsæt et nyt batteri (bemærk polaritet!).
- Bortskaffelse af det brugte batteri (se kapitel Miljøinformationer).



#### Information

Apparatet må kun benyttes med et alkalisk batteri.

## Betjening

### Oversigt knapfelt (Fig. III)

- 1 On- / Off / Lydstyrke
- 2 Nøjagtighed / Aktivering af LED'er

### Oversigt display (Fig. IV)

- 1 Driftsmåde „Rotationslaser“
- 2 Driftsmåde „Linjelaser“
- 3 Signalbeep: Høj
- 4 Signalbeep: Lav (standard)
- 5 Signalbeep: Off
- 6 Batteri opbrugt
- 7 Batteri ok
- 8 Nøjagtighed: grov,  $\pm 5$  mm
- 9 Nøjagtighed: middel,  $\pm 2$  mm (standard)
- 10 Nøjagtighed: fin,  $\pm 1$  mm

### Apparat on

- Tryk på On-/Off-knappen [1].

### Apparat off

- Tryk på knap [1] (>3 sek.).

### Indstilling af lydstyrke

- Tryk en gang kort på knap [1].
- ✓ Signalbeep: Høj
- Tryk to gange kort på knap [1].
- ✓ Signalbeep: Off

### Valg af driftsmåde

- Tryk på knap [1] + [2] (>3 sek.).
- ✓ Skifter mellem rotations- og linjelaser.

### Indstilling af nøjagtighed

- Tryk en gang kort på knap [2].
- ✓ Nøjagtighed: Grov
- Tryk to gange kort på knap [2].
- ✓ Nøjagtighed: Fin

### Aktivering af LED'er

- Tryk på knap [2] (>3 sek.).

### Drift

- Hold apparatet lodret (ved lodret laserniveau vandret) og bevæg det hen mod laserniveauet.
- Vær opmærksom på signalbeep og pilen på displayet hhv. LED indikationen.

## Oversigt display (Fig. IV)

Displayindikationer	Signalbeep
<b>11</b> Ingen laser	Ingen beep
<b>12</b> Alt for dyb	Hurtig intervalbeep
<b>13</b> For dyb	Hurtig intervalbeep
<b>14</b> Styrke ok	Permanentbeep
<b>15</b> For høj	Langsom intervalbeep
<b>16</b> Alt for høj	Langsom intervalbeep



### Information

Når apparatet tændes befinder det sig i den inden den sidste slukning anvendte driftsmåde.

- I driftsmåde **Linjelaser** detekterer apparatet indtil slukning kun den linjelasermodel, der blev detekteret først efter indkobling.
- Når der tændes for apparatet første gang befinder det sig i driftsmåde **Rotationslaser**.

## Vedligeholdelse / pleje

### Hold altid apparatet, især modtagefeltet rent!

- Brug ikke stærke rengørings- eller opløsningsmidler.
- Ved kraftig tilsmudsning kan apparatet rengøres under rindende vand.
- Dyp ikke apparatet i vand.
- Brug ikke højtryksrensere.
- Apparatet skal være helt tørt inden opbevaring i en lukket beholder.
  - Restfugt kan føre til korrosion af batteriets kontakter. I dette tilfælde bortfalder garantikravet.
- Skulle apparatet på trods af omhyggelige fremstillings- og afprøvningsprocedurer svigte, skal reparationen foretages af et autoriseret kundeservicecenter for Würth-elværktøjer.
- Ved alle forespørgsler og reservedelsbestillinger skal du altid angive det 10-cifrede artikelnummer, der findes på produktets typeskilt.

## Miljøinformationer



Smid under ingen omstændigheder aggregatet ud sammen med det almindelige husholdningsaffald. Bortskaf apparatet via et godkendt renovationsfirma eller dit kommunale renovationselskab. Overhold de aktuelle forskrifter. Kontakt renovationselskabet, hvis du er i tvivl. Bortskaf alle emballagematerialer iht. gældende miljøforskrifter.

### Batterier:

Batterierne må ikke smides i normalt affald, i ild eller i vand. Batterierne skal samles, genanvendes eller bortskaffes miljøvenligt.

## Garanti

På dette Würth apparat er der garanti i henhold til de lovmæssige / lokale bestemmelser fra købsdatoen (dokumentation med faktura eller kvittering). Opståede skader afhjælpes gennem ombytning eller reparation. Skader, der skyldes forkert behandling, er ikke dækket af garantien. Reklamationer kan kun anerkendes, hvis apparatet uskilt bliver sendt til en Würth filial, din Würth salgsrepræsentant eller overgives til et autoriseret Würth servicecenter. Ret til tekniske ændringer forbeholdes. Vi overtager intet ansvar for trykfejl.

## Reserve dele

Hvis enheden trods omhyggelig fremstillings- og kontrolmetoder svigter, skal reparationen foretages af en Würth masterService.

Ved alle forespørgsler og reservedelsbestillinger skal du altid angive det artikelnummer, der findes på produktets typeskilt.

Den aktuelle reservedelsliste for denne enhed findes på internettet under <http://www.wuerth.com/parts-manager> " eller kan fås fra nærmeste Würth filial.

**NO****For din egen sikkerhet**

Les denne bruksveiledningen før enheten tas i bruk for første gang og følg anvisningene. Oppbevar denne bruksveiledningen til senere bruk eller for annen eier.



**ADVARSEL** - Les **sikkerhetsinstruksene** før første gangs bruk!

Hvis bruksanvisningen og sikkerhetsinstruksjonene ikke følges, kan dette medføre skader på apparatet og fare for brukeren og andre personer. Informer straks forhandleren hvis det oppstår skader under transporten.

**Sikkerhetsinstruksjoner****Merk**

Det er forbudt å foreta endringer på enheten eller utvikle tilbehør. Slike endringer kan føre til personskader og funksjonsfeil.

- **Reparasjoner på enheten må bare utføres av personer som har fått dette i oppgave, og som har fått riktig opplæring.** Bruk alltid originale reservedeler fra firmaet Adolf Würth GmbH & Co. KG. På denne måten kan du være sikker på at apparatet er sikkert i drift.
- **Ikke se inn i laserstrålen.**
- **Lasermottakeren må ikke holdes i nærheten av pacemakere.** Magnetene lager et felt som kan påvirke pacemakerens funksjon.
- **Hold lasermottakeren borte fra data-medier og apparater som er magnetisk ømfintelige.** Magnetenes virkning kan medføre irreversibelt tap av data.
- **Lydutvikling**  
Det A-vektede lydtrykksnivået til det akustiske signalet er >80 db (A) ved en avstand på en meter.
- **Ikke hold lasermottakeren rett i øret!**
- **Hold barn borte fra apparatet.**
- **Ikke bruk måleverktøyet i eksplosjonsfarlige omgivelser der det befinner seg brennbare væsker, gasser eller støv.** Måleverktøyet kan avgis gnister som antenner støvet eller dampen.
- For å sikre apparatet mot skade, må du ta ut batteriene hvis apparatet skal stå ubrukt over lengre tid.
- **Bruk kun originalt tilbehør og reservedeler fra Würth .** Bruk av tilbehør som ikke er anbefalt kan medføre feilaktige måleverdier.

## Riktig bruk

Avhengig av den driftstypen som velges registrerer mottakeren de omløpende laserstrålene i våre rotasjonslasermodeller eller laserlinjene (horisontale eller vertikale) i våre linjelasermodeller med håndmottakerfunksjon. All bruk utover dette regnes som feilaktig.

**Brukeren er ansvarlig for skader som oppstår på grunn av feilaktig bruk.**

## Enhetslementer (fig. I)

- 1** Magnet
- 2** LED indikator (orange)
- 3** LED indikator (grønn)
- 4** LED indikator (rød)
- 5** Lasermottaksfelt
- 6** Markeringsspor
- 7** Plankeholder
- 8** Tastefelt
- 9** Rørlibelle
- 10** Display
- 11** Typeskilt med serienummer
- 12** Skruadapter for plankeholder
- 13** Høytaler
- 14** Batteriomdeksel

## Tekniske data

<b>Art.</b>	<b>5709 300 452</b>
Lengde mottaksfelt	60 mm
Mottaksvinkel	± 45°
Bølgelengde	450 ... 800 nm
Arbeidsradius med rotasjonslaser	Inntil 400 m (anbefalt turtall: ≥ 600 rpm)
Arbeidsområde med linjelaser	Inntil 75 m (kun pulsete laserlinjer)
Pulsfrekvens linjelaser	7 ... 12 kHz
Indikatornøyaktighet	±1 mm / ±2 mm / ±5 mm
Lydstyrke	Høy / svak / av
Automatisk frakobling	Etter 30 min uten tastetrykk / lasermottak
Filter	Mot blitzlys eller sollys
Markeringsspor	41 mm ovenfra
Mål (H x B x D)	135 x 69 x 25 mm
Vekt uten holder	0,19 kg
Verneklasse	IP 67
Batteritype	1 x AA
Batteriets levetid	> 45 h
Driftstemperatur	-10 °C til +50 °C
Lagringstemperatur	-40 °C til +70 °C

## Igangsetting

**Unngå at apparatet utsettes for kraftige støt eller faller ned.**

### Sette inn/bytte batteri (fig. I / II)

- Bytt batteriet når  vises i displayet.
- Åpne batteriomdekslet **[14]**.
- Ta ut batteriet og legg inn nytt batteri (ta hensyn til polene!).
- Avfallsbehandling av brukte batterier (se kapittelet Avfallshåndtering).



### Merk

Apparatet får kun benyttes med et alkalibatteri.

## Betjening

### Oversikt tastefelt (fig. III)

- 1 Av / på / Lydstyrke
- 2 Indikatornøyaktighet / aktivering av LED-ene

### Oversikt display (fig. IV)

- 1 Driftstype "Rotasjonslaser"
- 2 Driftstype "Linjelaser"
- 3 Signaltone: Høy
- 4 Signaltone: Svak (standard)
- 5 Signaltone: Av
- 6 Batteri utbrukt
- 7 Batteri OK
- 8 Indikatornøyaktighet: Grov,  $\pm 5$  mm
- 9 Indikatornøyaktighet: Middels,  $\pm 2$  mm (standard)
- 10 Indikatornøyaktighet: Fin,  $\pm 1$  mm

### Slå apparatet på

- Trykk på av / på-tasten [1].

### Slå apparatet av

- Trykk på tasten [1] lenge (>3 sek.).

### Innstille lydstyrken

- Trykk kort på tasten [1] en gang.
- ✓ Signaltone: Høy
- Trykk kort på tasten [1] to ganger.
- ✓ Signaltone: Av

### Velge driftstype

- Trykk på tasten [1] + [2] lenge (>3 sek.).
- ✓ Kobler om mellom rotasjons- og linjelaser.

### Innstille indikatornøyaktigheten

- Trykk kort på tasten [2] en gang.
- ✓ Indikatornøyaktighet: Grov
- Trykk kort på tasten [2] to ganger.
- ✓ Indikatornøyaktighet: Fin

### Aktivere LED-ene

- Trykk på tasten [2] lenge (>3 sek.).

### Drift

- Hold apparatet loddrett (vannrett ved loddrett lasernivå) og beveg det til lasernivået.
- Ta hensyn til signaltonene og pilfremstillingen på displayet hhv. LED-indikatoren.

## Oversikt display (fig. IV)

### Displayfremstillinger Signaltoner

11	Ingen laser	Ingen tone
12	Alf for dyp	Rask intervalltone
13	For dyp	Rask intervalltone
14	Høyde OK	Kontinuerlig tone
15	For høy	Langsom intervalltone
16	Alf for høy	Langsom intervalltone



### Merk

Etter at det er slått på befinner apparatet seg i den driftstypen som var aktiv rett før siste frakobling.

- I driftstypen **Linjelaser** registrerer apparatet inntil frakoblingen kun linjelasermodellen, som ble registrert først etter tilkoblingen.
- Ved første gangs tilkobling befinner apparatet seg i driftstypen **Rotasjonslaser**.

## Service / vedlikehold

### Apparater må alltid holdes rent! Dette gjelder spesielt i mottaksfeltet.

- Ikke bruk sterke rengjørings- eller løsemidler.
- Ved sterk tilsmussing kan apparatet rengjøres under rennende vann.
- Ikke dypp apparatet i vann.
- Ikke bruk høytrykksspyler.
- Apparatet må være helt tørt før det lagres i en lukket beholder.
  - Resterende fuktighet kan medføre korrosjon i batterikontaktene. I dette tilfellet slettes garantien.
- Dersom apparatet slutter å virke, til tross for nøyaktige produksjons- og kontrollprosesser, må det repareres av en autorisert kundeservice for Würth-elektroverktøy.
- For alle spørsmål og bestilling av reservedeler ber vi deg oppgi det 10-sifrede artikkelnummeret som står på apparatets typeskilt.

## Miljøhenvisninger



Apparatet må ikke under noen omstendighet kastes i vanlig husholdningsavfall. Kast apparatet på et godkjent avfallsdeponi eller på ditt lokale avfallsanlegg. Gjeldende forskrifter må følges. Hvis du er i tvil, bør du kontakte renovasjonsetaten i

din kommune. Emballasjen må kildesorteres.

### **Akkumulatorer/batterier:**

Batteriene må verken kastes i husholdningsavfallet, i ild eller i vann. Batterien må samles inn, tilføres gjenbrukssystemet eller avfallsbehandles på annen måte.

## Reservedeler

Hvis apparatet på tross av nøyaktige produksjons- og kontrollprosesser svikter, må reparasjonen utføres av Würth masterService.

For alle spørsmål og bestilling av reservedeler ber vi deg oppgi artikkelnummeret som står på apparatets typeskilt. Den aktuelle reservedelslisten til dette apparatet finner du på internett under „<http://www.wuerth.com/partsmanager>“ eller du kan få den hos din nærmeste Würth-forhandler.

## Garanti

For denne Würth-enheten, tilbyr vi en garanti i overensstemmelse med de lovmessige / nasjonale bestemmelsene fra kjøpedatoen (dokumentasjon ved regning eller følgeseddel). Skader som oppstår utbedres ved levering av erstatningsapparat eller reparasjon. Garantien dekker ikke skader som oppstår på grunn av feilaktig behandling. Klager kan aksepteres kun når verktøyet blir levert til en Würth-avdeling, din Würth-kvalifiserte medarbeider eller en Würth-autorisert forhandler. Med forbehold om tekniske endringer. Vi påtar oss intet ansvar for trykkfeil.



**FI**

## Turvallisuutesi vuoksi



Lue käyttöohje ennen laitteen ensimmäistä käyttökertaa. Noudata ohjeita. Säilytä tämä käyttöohje myöhempää tarvetta tai seuraavaa omistajaa varten.



**VAROITUS** – Ennen ensimmäistä käyttökertaa **turvaohjeet** on ehdottomasti luettava!

Käyttöohjeen ja turvaohjeiden huomiotta jättäminen voi vioittaa laitetta ja vaarantaa käyttäjän sekä muita henkilöitä. Jos laite on vioittunut kuljetuksessa, ota heti yhteys jälleenmyyjään.



## Turvallisuusohjeet



### Vihje

Laitteeseen ei saa tehdä muutoksia eikä sitä varten saa valmistaa lisälaitteita. Muutokset voivat aiheuttaa henkilövahinkoja ja vikoja laitteen toimintaan.

- **Vain korjaustöihin valtuutetut ja koulutetut henkilöt saavat korjata laitteen.** Kyseisissä töissä on aina käytettävä Adolf Würth GmbH & Co. KG:n alkuperäis-varaosia. Siten varmistat, että laite pysyy turvallisena.
- **Älä katso lasersäteeseen.**
- **Älä vie laservastaanotinta sydämentahdistimen läheisyyteen.** Magneetit tuottavat kentän, joka voi haitata sydämentahdistimen toimintaa.
- **Pidä laservastaanotin etäällä tietovälineistä ja magneettisesti herkistä laitteista.** Magneettien vaikutuksesta se voi päätyä palautumattomaan tiedonmenetykseen.
- **Melun kehittyminen**  
Akustisen signaalin A-painotettu äänen painetaso on >80 db (A) yhden metrin etäisyydellä.
- **Älä pidä laservastaanotinta suoraan korvaan!**
- **Pidä laite etäällä lapsista.**
- **Älä käytä mittauskojetta räjähdysalttiissa ympäristössä, jossa on palavia nesteitä, kaasuja tai pölyjä.** Mittauslaitteessa voi syntyä kipinöitä, jotka voivat sytyttää pölyn tai höyryt.
- Irrota paristot ennen pitkää käyttötaukoa, jotta laite ei vaurioidu.
- **Käytä ainoastaan alkuperäisiä Würth-lisävarusteita ja -varaosia.** Muiden kuin suositeltujen lisävarusteiden käyttö voi johtaa väärin mittaustuloksiin.

## Määräystenmukainen käyttötarkoitus

Valitusta käytettävästä riippuen vastaanotin havaitsee joko rotaatilasermallimme kiertävät lasersäteet tai linjalasermallimme laserviivat (vaakasuorat tai pystysuorat) käsivastaanotintoiminnolla. Muu käyttö ei ole määrysten mukaista.

**Käyttäjä vastaa ei-määräystenmukaisesta käytöstä aiheutuneista vahingoista itse.**

## Laitteen osat (kuva I)

- 1 Magneetti
- 2 LED-näyttö (oranssi)
- 3 LED-näyttö (vihreä)
- 4 LED-näyttö (punainen)
- 5 Laservastaanottokenttä
- 6 Merkintälovi
- 7 Latanpidin
- 8 Painikekenttä
- 9 Putkivesivaaka
- 10 Näyttö
- 11 Arvokilpi ja sarjanumero
- 12 Ruuviaadapterri latanpitimelle
- 13 Kaiutin
- 14 Paristolokeron kansi

## Tekniset tiedot

Tuotenumero	5709 300 452
Vastaanottokentän pituus	60 mm
Vastaanottokulma	± 45°
Aallonpituus	450 ... 800 nm
Toimintasäde pyörittäjälaserialla	400 m saakka (suositeltava pyörimisnopeus: ≥ 600 rpm)
Toiminta-alue linjalaserialla	75 m saakka (vain pulssitetut laserviivat)
Linjalaserin pulssitaajuus	7 ... 12 kHz
Näyttötarkkuus	±1 mm / ±2 mm / ±5 mm
Äänenvoimakkuus	Äänekäs / hiljainen / pois
Automaattinen katkaisu	30 min ilman painikkeen painallusta / laservastaanotto
Suodattimet	Salamavaloa ja auringonvaloa vastaan
Merkintälovi	41 mm ylhäältä
Mitat (K x L x S)	135 x 69 x 25 mm
Paino ilman pidintä	0,19 kg
Suojausluokka	IP 67
Akkutyyppi	1 x AA
Pariston kestoaika	> 45 h
Käyttölämpötila	-10 °C - +50 °C
Säilytyslämpötila	-40 °C - +70 °C

## Käyttöönotto

**Laitetta ei saa altistaa voimakkailla iskuille, eikä sen saa antaa kaatua.**

### Pariston sisäänlaitto/vaihto (kuva I/II)

- Vaihda paristo, kun näyttöön ilmestyy .
- Avaa paristokotelon kansi [14].
- Ota paristo pois ja aseta uusi paristo sisään (huomioi napaisuus!).
- Käytetyn pariston hävittäminen (katso Luku Ympäristöohjeet).



### Vihje

Laitetta saa käyttää vain alkaliparistolla.

## Käyttö

### Yleiskuva näppäinkenttä (kuva III)

- 1 ON / OFF / Äänenvoimakkuus
- 2 Näyttötarkkuus / LEDin aktivointi

### Yleiskuva näyttö (kuva IV)

- 1 Käyttötapa "Pyörityslaser"
- 2 Käyttötapa "Linjalaser"
- 3 Signaaliääni: Äänekäs
- 4 Signaaliääni: Hiljainen (vakio)
- 5 Signaaliääni: Pois
- 6 Paristo käytetty
- 7 Paristo Ok
- 8 Näyttötarkkuus: Karkea,  $\pm 5$  mm
- 9 Näyttötarkkuus: Keskitaso,  $\pm 2$  mm (vakio)
- 10 Näyttötarkkuus: Tarkka,  $\pm 1$  mm

### Laitteen päälle- / poiskytkentä

- Päälle- / poiskytkennän painike [1] vahvista.

### Laitteen poiskytkentä

- Paina painiketta [1] pitkään (>3 s).

### Äänenvoimakkuuden asettaminen

- Paina painiketta [1] kerran lyhyesti.
- ✓ Signaaliääni: Äänekäs
- Paina painiketta [1] kaksi kertaa lyhyesti.
- ✓ Signaaliääni: Pois

### Käyttötavan valinta

- Paina painiketta [1] + [2] pitkään (>3 s).
- ✓ Vaihtaa pyöritys- ja linjalaserin välillä.

### Näyttötarkkuuden asettaminen

- Paina painiketta [2] kerran lyhyesti.
- ✓ Näyttötarkkuus: Karkea
- Paina painiketta [2] kaksi kertaa lyhyesti.
- ✓ Näyttötarkkuus: Tarkka

### LEDin aktivoiminen

- Paina painiketta [2] pitkään (>3 s).

### Käyttö

- Pidä laite pystysuorassa (pystysuoralla lasertasolla vaakasuorassa) ja siirrä lasertasolle.
- Signaaliäänet ja kuuliesitys näytöillä tai LED-näytöllä huomioitava.

### Yleiskuva näyttö (kuva IV)

#### Näyttöesitykset

#### Signaaliäänet

11	Ei laseria	Ei ääntä
12	Aivan liian syvä	Nopeampi intervalliääni
13	Liian syvä	Nopeampi intervalliääni
14	Korkeus Ok	Kestoääni
15	Liian korkea	Hitaampi intervalliääni
16	Aivan liian korkea	Hitaampi intervalliääni



#### Vihje

Päällekytkemisen jälkeen laite on ennen viimeistä poiskytkentää käytetyssä käyttötavassa.

- Käyttötavassa **Linjalaser** laite havaitsee poiskytkemiseen saakka ainoastaan linjalasermal- lin, joka havaittiin ensin.
- Ensimmäisen kerran päällekytkemisessä laite on käyttötavassa **Pyörityslaser**.

## Huolto ja hoito

### Pidä laite, erityisesti vastaanottokenttä, aina puhtaana!

- Voimakkaiden puhdistus- tai liuotusaineiden käyttö ei ole sallittua.
- Laite voidaan voimakkaiden likaantumisten tapauksissa puhdistaa virtaavassa vedessä.
- Älä upota laitetta veteen.
- Älä käytä korkeapainepesuria.
- Ennen laitteen säilyttämistä suljetussa varastossa kuivaa se täysin.
  - Jäännöskosteus voi johtaa pariston kosket- timien korroosioon. Tällöin takuuvaatimus raukeaa.
- Jos laite huolellisesta valmistuksesta ja testauk- sesta huolimatta lakkaa toimimasta, toimita se valtuutettuun Würth-huoltoon.
- Muistathan ilmoittaa kaikissa kyselyissäsi ja va- raosatilauksissasi laitteen arvokilvestä löytyvän 10-numeroisen tuotenumeron.

## Ympäristöohjeet



Älä hävitä laitetta sekajätteen mukana. Hävitä laite viemällä se sähkölaitteille tarkoitettuun keräyspisteeseen, tai hävitä laite kunnallisen jätehuolto-ohjeen mukaisesti. Noudata hävittämistä koskevia ajantasaisia määräyksiä. Kysy tarvittaessa

lisätietoja ympäristökeskuksesta. Hävitä pakkauksen kaikki materiaalit kierrätysohjeiden mukaisesti.

### **Akut/paristot:**

Akut ja paristot eivät ole sekajätettä. Älä myöskään heitä niitä veteen äläkä tuleen. Akut ja paristot tulee kerätä talteen, kierrättää tai hävittää ympäristöstävällisesti.

## Takuu

Myönnämme tälle Würth-laitteelle lakimääräisen / maakohtaisten säädösten mukaisen takuun ostopäivästä alkaen (tositteena lasku tai rahtikirja). Aiheutuneet vahingot korvataan joko vaihtotoimituksella tai korjaamalla. Asiantuntemattomasta käsittelystä aiheutuneet vahingot eivät kuulu tämän takuun piiriin. Reklamaatiot voidaan hyväksyä vain, jos laite luovutetaan kokonaisena Würth-toimipisteeseen, Würth-edustajalle tai valtuutettuun Würth-asiakaspalveluun. Oikeus teknisiin muutoksiin pidätetään. Emme vastaa painovirheistä.

## Varaosat

Jos laite huolellisista valmistus- ja testausmenetelmistä huolimatta lakkaa toimimasta, toimita se Würth masterService -huoltoon.

Muistathan ilmoittaa kaikissa kyselyissäsi ja varaosatilauksissasi laitteen arvokilvestä löytyvän nimikumeron. Tämän laitteen ajantasainen varaosaluettelo on osoitteessa <http://www.wuerth.com/partsmanager>. Voit myös pyytää luettelon lähimmältä Würth-jälleenmyyjältä.

**SE****För din säkerhet**

Läs denna bruksanvisning före första användning och följ anvisningarna noggrant.

Denna bruksanvisning ska förvaras för senare användning eller lämnas vidare om apparaten byter ägare.



**VARNING** - Läs igenom **säkerhetsanvisningarna** före första idrifttagande!

Om bruksanvisningen och säkerhetsanvisningarna inte följs kan maskinen skadas och faror uppstå för användaren och andra personer.

Informera inköpsstället omgående vid transportskador.

**Säkerhetsanvisningar****Märk**

Det är förbjudet att utföra förändringar på apparaten eller att montera på tillsatser. Sådana ändringar kan leda till personskador och felfunktioner.

- **Reparationer på maskinen får bara göras av personer som har detta i uppdrag och som har adekvat utbildning.** Använd alltid originalreservdelar från Adolf Würth GmbH & Co. KG. På så sätt säkerställs att utrustningens säkerhet upprätthålls.
- **Se inte in i laserstrålen!**
- **Placera inte lasermottagaren i närheten av pacemakrar.** Magneterna genererar ett fält som kan påverka driften av pacemakrar.
- **Håll lasermottagaren borta från databärare och magnetiskt känsliga apparater.** Magnetisk påverkan kan orsaka irreversibel förlust av data.
- **Bullerutveckling**  
Den A-vägda ljudtrycksnivån för den akustiska signalen uppgår till > 80 dB (A) på ett avstånd av en meter.
- **Håll inte lasermottagaren direkt mot örat!**
- **Håll barn borta från apparaten!**
- **Arbeta inte med mätverktyget i explosionsfarliga omgivningar där det finns brännbara vätskor, gaser eller damm.** Mätverktyget kan generera gnistor som kan antända dammet eller ångorna.
- För att skydda apparaten mot skador skall batterierna tas bort om den inte skall användas under en längre tid.
- **Använd endast tillbehör och reservdelar i original från Würth.** Användning av ej rekommenderade tillbehör kan leda till felaktiga mätvärden.

## Ändamålsenlig användning

Beroende på vilket driftläge som valts detekterar mottagaren antingen de roterande laserstrålarna från våra rotationslasermodeller eller laserlinjerna (horisontella eller vertikala) från våra linjelasermodeller med handmottagarfunktion. All annan användning som går därtöver är ej ändamålsenlig.

**Användaren är ensam ansvarig för skador som orsakas av felaktig användning.**

## Apparatelement (bild I)

- 1 Magnet
- 2 LED-indikator (orange)
- 3 LED-indikator (grön)
- 4 LED-indikator (röd)
- 5 Lasermottagningsfält
- 6 Markeringsspår
- 7 Ribbhållare
- 8 Knappfält
- 9 Rörlibell
- 10 Display
- 11 Typskylt med serienummer
- 12 Skruvadapter för ribbhållaren
- 13 Högtalare
- 14 Batterilock

## Tekniska data

Art.	5709 300 452
Mottagningsfältets längd	60 mm
Mottagningsvinkel	± 45°
Våglängd	450 ... 800 nm
Arbetsradie med rotationslaser	Upp till 400 m (rekommenderat varvtal: ≥ 600 rpm)
Arbetsområde med linjelaser	Upp till 75 m (endast pulsade laserlinjer)
Pulsfrekvenslinjelaser	7 ... 12 kHz
Indikeringsnoggrannhet	±1 mm / ±2 mm / ±5 mm
Ljudvolym	Hög / låg / av
Automatisk avstängning	Efter 30 minuter utan knapptryckning / lasermottagning
Filter	Mot blixtljus och solljus
Markeringsspår	41 mm uppifrån
Mått (H x B x D)	135 x 69 x 25 mm
Vikt utan hållare	0,19 kg
Skyddsklass	IP 67
Batterityp	1 x AA
Batteriets livslängd	> 45 h
Drifttemperatur	-10°C till +50°C
Lagringstemperatur	-40°C till +70°C

## Idrifttagning

**Undvik att utsätta apparaten för häftiga stötar eller fall.**

### Sätta i/byta batteri (bild I/II)

- Byt batteri när  visas i displayen.
- Öppna batterilocket [14].
- Ta ut batteriet och sätt i ett nytt batteri (sätt polerna rätt).
- Avfallshantering av använda batterier (se avsnittet Miljöanvisningar).



### Märk

Apparaten får endast användas med alkaliskt batteri.

## Betjäning

### Knappfält (bild III)

- 1 Till / Från / Ljudvolym
- 2 Indikeringsnoggrannhet / Aktivering av lysdioderna

### Display (bild IV)

- 1 Driftläge "Rotationslaser"
- 2 Driftläge "Linjelaser"
- 3 Signalton: Stark
- 4 Signalton: Svag (standard)
- 5 Signalton: Från
- 6 Batteriet förbrukat
- 7 Batteri OK
- 8 Indikeringsnoggrannhet: Grov,  $\pm 5$  mm
- 9 Indikeringsnoggrannhet: Medel,  $\pm 2$  mm (standard)
- 10 Indikeringsnoggrannhet: Fin,  $\pm 1$  mm

### Sätta på apparaten

- Använd till/frånknappen [1].

### Stänga av apparaten

- Långt tryck (> 3 sek.) på knappen [1].

### Ställa in ljudvolymen

- Ett kort tryck på knappen [1].
- ✓ Signalton: Stark
- Två korta tryck på knappen [1].
- ✓ Signalton: Från

### Välja driftläge

- Långt tryck (> 3 sek.) på knappen [1] + [2].
- ✓ Växlar mellan rotations- och linjelaser.

### Ställa in indikeringsnoggrannhet

- Ett kort tryck på knappen [2].
- ✓ Indikeringsnoggrannhet: Grov
- Två korta tryck på knappen [2].
- ✓ Indikeringsnoggrannhet: Fin

### Aktivera lysdioderna

- Långt tryck (> 3 sek.) på knappen [2].

### Drift

- Håll apparaten lodrätt (för vertikalt laserplan vågrätt) och rör den mot laserplanet.
- Lagg märke till ljudsignalerna och pilvisningen på displayerna resp. lysdiodindikeringen.

## Display (bild IV)

Displayvisning	Signaltoner
11 Ingen laser	Inget ljud
12 Mycket för djupt	Snabb intervallton
13 För djupt	Snabb intervallton
14 Höjd OK	Kontinuerlig ton
15 För högt	Långsam intervallton
16 Mycket för högt	Långsam intervallton



### Märk

När apparaten startas befinner den sig i det driftläge som användes före senaste avstängningen.

- I driftläget **Linjelaser** detekterar apparaten fram till dess att den stängs av uteslutande den linjelasermodell som efter inkopplingen först detekterades.
- Vid första inkopplingen befinner sig apparaten i driftläget **Rotationslaser**.

## Underhåll/skötsel

### Apparaten, särskilt mottagningsfältet, måste alltid hållas ren!

- Använd inga starka rengörings- eller lösningsmedel.
- Är apparaten kraftigt nedsmutsad kan den rengöras under rinnande vatten.
- Sänk inte ned den i vatten.
- Använd inte högtryckstvätt.
- Se till att den är helt torr innan den läggs in i en sluten behållare.
  - Kvarvarande fukt kan leda till korrosion av batterikontaktarna. I detta fall upphör garantin att gälla.
- Om apparaten trots noggrant tillverkar- och kontrollförfarande någon gång inte skulle fungera korrekt ska reparationen utföras av ett service-ställe för Würth-elverktyg.
- Vid alla frågor och beställningar av reservdelar ska alltid apparatens tiosiffriga artikelnummer som står på typskylten uppges.

## Miljöanvisningar



Maskinen får inte slängas i det vanliga hushållsavfallet. Avfallshandla apparaten via ett godkänt avfallshandlingsföretag eller på den kommunala avfallshandlingsstationen. Beakta de aktuellt gällande föreskrifterna. Ta i tveksamma fall

kontakt med avfallshandlingsstationen. Se till att allt förpackningsmaterial avfallshandteras på ett miljövänligt sätt.

### **Batterier/uppladdningsbara batterier:**

Kasta inte återuppladdningsbara batterier/vanliga batterier i hushållssoporna, eld eller vatten. Återuppladdningsbara batterier/vanliga batterier ska lämnas in, återvinnas eller kasseras på ett miljövänligt sätt.

## Garanti

För denna Würth-apparat erbjuder vi en garanti enligt lagstadgade/landsspecifika bestämmelser från inköpsdatumet (styrkt med faktura eller leveransbevis). Uppkomna skador avhjälps genom ersättningsleverans eller reparation. Skador orsakade av felaktig hantering omfattas inte av garantin. Reklamationer godtas endast om den icke demonterade maskinen överlämnas till ett Würth-kontor, en Würth-representant eller ett Würth-auktoriserat serviceställe. Med reservation för tekniska ändringar. Vi tar inget ansvar för tryckfel.

## Reservdelar

Om verktyget trots noggrant tillverkar- och kontrollförfarande någon gång inte skulle fungera korrekt ska reparationen utföras av Würth masterService. Vid alla frågor och beställningar av reservdelar ska alltid maskinens artikelnummer som står på typskylten uppges. Den aktuella reservdelslistan för denna maskin kan hämtas från Internet under "<http://www.wuerth.com/partsmanager>" eller beställas från närmaste Würth-filial.



**GR**
**Για την ασφάλειά σας**

Πριν την πρώτη χρήση της συσκευής σας διαβάστε τις παρούσες οδηγίες χρήσης και ενεργείτε βάσει αυτών. Φυλάξτε τις παρούσες οδηγίες χρήσης για μελλοντική χρήση ή για τον επόμενο κάτοχο της συσκευής.



**ΠΡΟΕΙΔΟΠΟΙΗΣΗ** - Πριν θέσετε για πρώτη φορά σε λειτουργία τη συσκευή, διαβάστε οπωσδήποτε **τις υποδείξεις ασφαλείας!**

Η μη τήρηση των οδηγιών χρήσης, καθώς και των υποδείξεων ασφαλείας, μπορεί να προκαλέσει βλάβες στη συσκευή και κινδύνους για τον χειριστή και τρίτους. Σε περίπτωση ζημιών κατά τη μεταφορά, ειδοποιήστε αμέσως τον αντιπρόσωπο.

**Υποδείξεις ασφαλείας**

**Υπόδειξη**

Απαγορεύεται η εκτέλεση τροποποιήσεων στη συσκευή ή η κατασκευή πρόσθετων συσκευών. Τέτοιες τροποποιήσεις μπορούν να προκαλέσουν τραυματισμούς και δυσλειτουργίες.

- **Επισκευές στη συσκευή επιτρέπεται να πραγματοποιούνται μόνο από σχετικώς εξουσιοδοτημένα και εκπαιδευμένα άτομα.** Στην περίπτωση αυτή θα πρέπει πάντα να χρησιμοποιούνται τα αυθεντικά ανταλλακτικά της Adolf Würth GmbH & Co. KG. Μόνο κατά αυτόν τον τρόπο διατηρείται η ασφάλεια της συσκευής.
- **Μην κοιτάζετε απευθείας την ακτίνα λέιζερ.**
- **Μην φέρνετε το δέκτη λέιζερ κοντά σε βηματοδότες.** Οι μαγνήτες παράγουν ένα πεδίο, το οποίο μπορεί να επηρεάσει τη λειτουργία των βηματοδοτών.
- **Κρατάτε το δέκτη λέιζερ μακριά από φορείς δεδομένων και μαγνητικά ευαίσθητες συσκευές.** Λόγω της επίδρασης των μαγνητών, υπάρχει περίπτωση μη αντιστρεπτής απώλειας δεδομένων.
- **Δημιουργία θορύβου**  
Η Α-σταθμισμένη στάθμη ηχητικής πίεσης του ακουστικού σήματος ανέρχεται σε >80 dB (A) σε απόσταση ενός μέτρου.
- **Μην κρατάτε το δέκτη λέιζερ ακριβώς κοντά στο αυτί!**
- **Κρατάτε τη συσκευή μακριά από τα παιδιά.**
- **Μην δουλεύετε με το όργανο μέτρησης σε εκρηκτικά περιβάλλοντα, όπου υπάρχουν εύφλεκτα υγρά, αέρια ή σκόνες.** Στο όργανο μέτρησης μπορεί να παραχθούν σπινθήρες που προκαλούν ανάφλεξη της σκόνης ή των ατμών.
- Για να προστατευθεί η συσκευή από ζημιές, αφαιρείτε τη μπαταρία από τη συσκευή όταν δεν τη χρησιμοποιείτε για μεγάλο χρονικό διάστημα.
- **Χρησιμοποιείτε μόνο αυθεντικά εξαρτήματα της Würth, καθώς και ανταλλακτικά.** Η χρήση μη προτεινόμενων εξαρτημάτων μπορεί να οδηγήσει σε εσφαλμένες τιμές μέτρησης.

## Χρήση σύμφωνα με τους κανονισμούς

Αναλόγως του επιλεγμένου τρόπου λειτουργίας ο δέκτης ανιχνεύει είτε τις περιστρεφόμενες ακτίνες λέιζερ των μοντέλων μας περιστροφικών λέιζερ ή τις γραμμές λέιζερ (οριζόντιες ή κάθετες) των μοντέλων μας γραμμικών λέιζερ με λειτουργία δέκτη χειρός. Κάθε άλλη χρήση δεν συμβαδίζει με όσα προβλέπονται.

**Για βλάβες σε περίπτωση μη ενδεδειγμένης χρήσης ευθύνεται ο χειριστής.**

## Στοιχεία συσκευής (Εικ. I)

- 1 Μαγνήτης
- 2 Ένδειξη LED (πορτοκαλί)
- 3 Ένδειξη LED (πράσινο)
- 4 Ένδειξη LED (κόκκινο)
- 5 Πεδίο λήψης λέιζερ
- 6 Εγκοπές σήμανσης
- 7 Στήριγμα δοκού
- 8 Πληκτρολόγιο
- 9 Σωληνωτή αεροστάθμη
- 10 Οθόνη
- 11 Πινακίδα τύπου με αριθμό σειράς
- 12 Βιδωτός προσαρμογέας για στήριγμα δοκού
- 13 Ηχείο
- 14 Κάλυμμα θήκης μπαταριών

## Τεχνικά χαρακτηριστικά

Κωδ.	5709 300 452
Μήκος πεδίου λήψης	60 mm
Γωνία λήψης	± 45°
Μήκος κύματος	450 ... 800 nm
Ακτίνα εργασίας με περιστροφικό λέιζερ	Έως 400 μ. (Προτεινόμενος αριθμός στροφών: ≥ 600 rpm)
Εύρος εργασίας με γραμμικό λέιζερ	Έως 75 μ. (Μόνο παλμικές γραμμές λέιζερ)
Συχνότητα παλμών γραμμικού λέιζερ	7 ... 23 kHz
Ακρίβεια ενδείξεων	±1 χιλ. / ±2 χιλ. / ±5 χιλ.
Ένταση ήχου	Δυνατά / χαμηλά / off
Αυτόματη αποσύνδεση	Μετά από 30 λεπτά χωρίς πάτημα πλήκτρου / λήψη λέιζερ
Φίλτρο	Κατά του φλας και του ηλιακού φωτός
Εγκοπές σήμανσης	41 χιλ. από επάνω
Διαστάσεις (Υ x Π x Β)	135 x 69 x 25 mm
Βάρος χωρίς στήριγμα	0,19 kg
Κατηγορία προστασίας	IP 67
Τύπος μπαταρίας	1 x AA
Διάρκεια ζωής μπαταρίας	> 45 h
Θερμοκρασία λειτουργίας	-10°C έως +50°C
Θερμοκρασία αποθήκευσης	-40°C έως +70°C

## Θέση σε λειτουργία

**Αποφεύγετε τις έντονες προσκρούσεις ή πτώσεις της συσκευής.**

## Τοποθέτηση/αντικατάσταση μπαταρίας (Εικ. I/II)

- Αντικαθιστάτε τη μπαταρία όταν στην οθόνη εμφανίζεται η ένδειξη .
- Ανοίξτε το κάλυμμα της θήκης μπαταριών [14].
- Αφαιρέστε τη μπαταρία και τοποθετήστε καινούρια (προσοχή στην πολικότητα!).
- Διάθεση της χρησιμοποιημένης μπαταρίας (βλ. Κεφάλαιο Περιβαλλοντικές υποδείξεις).



### Υπόδειξη

Η συσκευή επιτρέπεται να λειτουργεί μόνο με μία αλκαλική μπαταρία.

## Χειρισμός

### Επισκόπηση πληκτρολογίου (Εικ. III)

- 1 On / Off / Ένταση ήχου
- 2 Ακρίβεια ενδείξεων / Ενεργοποίηση των LED

### Επισκόπηση οθόνης (Εικ. IV)

- 1 Τρόπος λειτουργίας "Περιστροφικό λείζερ"
- 2 Τρόπος λειτουργίας "Γραμμικό λείζερ"
- 3 Τόνος σήματος: Δυνατά
- 4 Τόνος σήματος: Χαμηλά (προκαθορισμένο)
- 5 Τόνος σήματος: Off
- 6 Μπαταρία φθαρμένη
- 7 Μπαταρία ok
- 8 Ακρίβεια ενδείξεων: Χονδρικά,  $\pm 5$  χιλ.
- 9 Ακρίβεια ενδείξεων: Μέτρια,  $\pm 2$  χιλ. (Προκαθορισμένο)
- 10 Ακρίβεια ενδείξεων: Ακριβείας,  $\pm 1$  χιλ.

### Ενεργοποίηση συσκευής

- Ενεργοποιήστε το διακόπτη On/Off [1].

### Απενεργοποίηση συσκευής

- Πιέστε παρατεταμένα το πλήκτρο [1] (>3 δευτ.).

### Ρύθμιση έντασης ήχου

- Πιέστε το πλήκτρο [1] μία σύντομη φορά.
- ✓ Τόνος σήματος: Δυνατά
- Πιέστε το πλήκτρο [1] δύο σύντομες φορές.
- ✓ Τόνος σήματος: Off

### Επιλογή τρόπου λειτουργίας

- Πιέστε παρατεταμένα το πλήκτρο [1]+[2] (>3 δευτ.).
- ✓ Αλλάζει μεταξύ περιστροφικού και γραμμικού λείζερ.

### Ρύθμιση ακρίβειας ενδείξεων

- Πιέστε το πλήκτρο [2] μία σύντομη φορά.
- ✓ Ακρίβεια ενδείξεων: Χονδρικά
- Πιέστε το πλήκτρο [2] δύο σύντομες φορές.
- ✓ Ακρίβεια ενδείξεων: Ακριβείας

### Ενεργοποίηση LED

- Πιέστε παρατεταμένα το πλήκτρο [2] (>3 δευτ.).

### Λειτουργία

- Κρατήστε τη συσκευή κάθετα (εάν το επίπεδο λείζερ είναι κάθετο, οριζόντια) και κινήστε τη προς το επίπεδο λείζερ.
- Προσοχή στους τόνους σήματος και την απεικόνιση των βελών στις οθόνες ή την ένδειξη LED.

### Επισκόπηση οθόνης (Εικ. IV)

#### Απεικονίσεις οθόνης Τόνος σήματος

11	Κανένα λείζερ	Κανένος τόνος
12	Πάρα πολύ βαθιά	Γρήγορος διακοπόμενος τόνος
13	Πολύ βαθιά	Γρήγορος διακοπόμενος τόνος
14	Ύψος ok	Διαρκής τόνος
15	Πολύ ψηλά	Αργός διακοπόμενος τόνος
16	Πάρα πολύ ψηλά	Αργός διακοπόμενος τόνος



#### Υπόδειξη

Μετά την ενεργοποίηση η συσκευή βρίσκεται στον τρόπο λειτουργίας που είχε χρησιμοποιηθεί πριν την τελευταία απενεργοποίηση.

- Στον τρόπο λειτουργίας **Γραμμικό λείζερ** η συσκευή ανιχνεύει μέχρι και την απενεργοποίηση αποκλειστικά το μοντέλο γραμμικού λείζερ, το οποίο ανιχνεύθηκε αρχικά μετά την ενεργοποίηση.
- Κατά την πρώτη ενεργοποίηση η συσκευή βρίσκεται στον τρόπο λειτουργίας **Περιστροφικό λείζερ**.

## Συντήρηση / Φροντίδα

### Διατηρείτε πάντα καθαρή τη συσκευή, ειδικά το πεδίο λήψης!

- Μην χρησιμοποιείτε σκληρά απορρυπαντικά ή διαλυτικά μέσα.
- Εάν οι ακαθαρσίες είναι έντονες μπορείτε να καθαρίσετε τη συσκευή κάτω από τρεχούμενο νερό.
- Μη βυθίζετε τη συσκευή στο νερό.
- Μη χρησιμοποιείτε μηχανήματα καθαρισμού υψηλής πίεσης.
- Πριν τη φύλαξη σε κλειστό δοχείο, αφήνετε τη συσκευή να στεγνώσει καλά.
  - Τυχόν εναπομένουσα υγρασία μπορεί να προκαλέσει διάβρωση των επαφών της μπαταρίας. Στην περίπτωση αυτή παύει η ισχύς της εγγύησης.
- Σε περίπτωση που η συσκευή, παρά την εφαρμογή των σωστών διαδικασιών κατασκευής και ελέγχου, παρουσιάσει κάποια στιγμή βλάβη, η επισκευή θα πρέπει να πραγματοποιηθεί από εξουσιοδοτημένη υπηρεσία εξυπηρέτησης πελατών της Würth-Ηλεκτρικά εργαλεία.
- Για ερωτήσεις και παραγγελίες ανταλλακτικών δηλώνετε οπωσδήποτε τον 10ψήφιο κωδικό προϊόντος, ο οποίος αναγράφεται στην πινακίδα τύπου της συσκευής.

## Περιβαλλοντικές υποδείξεις



Σε καμία περίπτωση μην απορρίπτετε τη συσκευή μαζί με τα συνηθισμένα οικιακά απορρίμματα. Διαθέστε τη συσκευή σε συγκεκριμένη υπηρεσία διάθεσης ή μέσω της τοπικής εγκατάστασης διάθεσης. Τηρείτε τους τρέχοντες ισχύοντες κανονισμούς. Σε περίπτωση αμφιβολιών

επικοινωνείτε με την τοπική εγκατάσταση διάθεσης. Απορρίπτετε όλα τα υλικά συσκευασίας με σεβασμό προς το περιβάλλον.

### **Συσσωρευτές/Μπαταρίες:**

Μην απορρίπτετε τους συσσωρευτές/τις μπαταρίες στα οικιακά απορρίμματα, στη φωτιά ή στο νερό. Οι συσσωρευτές/μπαταρίες θα ρέπει να συλλέγονται, να ανακυκλώνονται ή να διατίθενται με φιλικό προς το περιβάλλον τρόπο.

## Ανταλλακτικά

Σε περίπτωση που η συσκευή, παρά την εφαρμογή των σωστών διαδικασιών κατασκευής και ελέγχου, παρουσιάσει κάποια στιγμή βλάβη, η επισκευή θα πρέπει να πραγματοποιηθεί από κέντρο σέρβις masterService της Würth. Για ερωτήσεις και παραγγελίες ανταλλακτικών δηλώνετε οπωσδήποτε τον κωδικό προϊόντος, ο οποίος αναγράφεται στην πινακίδα τύπου της συσκευής.

Την τρέχουσα κατάσταση ανταλλακτικών εξαρτημάτων της παρούσας συσκευής μπορείτε να τη βρείτε στο διαδίκτυο στο "<http://www.wuerth.com/partsmanager>" ή να τη ζητήσετε από το πιο κοντινό σε εσάς υποκατάστημα της Würth.

## Εγγύηση

Για την παρούσα συσκευή της Würth σας παρέχουμε εγγύηση σύμφωνα με τους νομοθετικούς/κατά τόπους ισχύοντες κανονισμούς από την ημερομηνία αγοράς (απόδειξη μέσω τιμολογίου ή δελτίου παράδοσης). Οι εμφανιζόμενες βλάβες διορθώνονται μέσω αντικατάστασης ή επισκευής. Βλάβες, οι οποίες προκαλούνται από ακατάλληλο χειρισμό, αποκλείονται από την εγγύηση. Αιτήματα εγγύησης αναγνωρίζονται μόνο εφόσον η συσκευή παραδοθεί πλήρης σε ένα υποκατάστημα της Würth, στον δικό σας αντιπρόσωπο της Würth ή σε εξουσιοδοτημένο τμήμα εξυπηρέτησης πελατών της Würth. Υπό την επιφύλαξη τεχνικών αλλαγών.

Δεν φέρουμε καμία ευθύνη για τυπογραφικά λάθη.

**TR****Güvenliğiniz için**

Cihazınızı ilk defa kullanmadan önce bu kullanım kılavuzunu okuyup buna göre davranınız. Bu kullanım kılavuzunu, daha sonra tekrar kullanmak ya da cihazın sonraki kullanıcılarına iletmek üzere saklayın.



**UYARI** - İlk kez kullanmadan önce **emniyet uyarılarını** mutlaka okuyun!

Kullanım kılavuzunun ve emniyet uyarılarının dikkate alınmaması halinde cihazda hasar, kullanıcıda ve diğer kişilerde tehlike oluşabilir. Nakliye hasarları derhal yetkili satıcıya bildirilmelidir.

**Emniyet uyarıları****Not**

Cihazda değişiklik yapmak ya da ek cihazlar üretmek yasaktır. Bu tür değişiklikler yaralanmalara ve kusurlu işlevlere yol açabilir.

- **Cihazda onarımlar yalnızca bu konuda görevlendirilmiş eğitimli kişilere yaptırılmalıdır.** Bunun için her zaman Adolf Würth GmbH & Co. KG 'ye ait orijinal yedek parçalarını kullanın. Bu sayede cihaz güvenliğinin devamlılığı sağlanmış olur.
- **Lazer ışınının içine bakmayın.**
- **Lazer alıcısını kalp pillerininin yakınına getirmeyin.** Mıknatıslar, kalp pillerinin işlevini olumsuz etkileyebilen bir alan oluşturmaktadır.
- **Lazer alıcısını veri ortamlarından ve manyetik alana duyarlı cihazlardan uzak tutun.** Mıknatısların etkisi sürekli veri kaybına neden olabilmektedir.
- **Gürültü oluşumu**  
Akustik sinyalin A ağırlıklı ses basınç seviyesi, bir metrelik bir uzaklıktan >80 db (A) kadardır.
- **Lazer alıcısını doğrudan kulağa tutmayınız!**
- **Cihazı çocuklardan uzak tutun.**
- **Ölçüm aleti ile yanıcı sıvı, gaz veya tozdan dolayı patlama tehlikesi bulunan bir ortamda çalışmayın.**  
Ölçüm cihazında, toz veya dumanı tutuşturabilen kıvılcıklar meydana gelebilir.
- Cihazı hasarlara karşı korumak amacıyla, uzun süre kullanılmadığında pili cihazdan çıkartın.
- **Sadece orijinal Würth aksesuar ve yedek parçaları kullanın.** Tavsiye edilmeyen aksesuarların kullanımı, yanlış ölçüm değerlerine neden olabilir.

## Amaca uygun kullanım

Seçilen moda bağlı olarak alıcı, ya rotasyon lazer modellerimizin çevreye yayılan lazer ışınlarını, ya da çizgi lazer modellerimizin lazer çizgilerini (yatay veya dikey) el alıcısı fonksiyonuyla algılar. Bunu aşan her türden kullanım amaca uygun sayılmaz.

**Amaca uygun olmayan kullanımlar sonucunda oluşacak hasarlardan kullanıcı sorumludur.**

## Cihaz elemanları (Şek. I)

- 1 Miknatis
- 2 LED gösterge (turuncu)
- 3 LED gösterge (yeşil)
- 4 LED gösterge (kırmızı)
- 5 Lazer alıcı alanı
- 6 İşaret kertiği
- 7 Lata tutucusu
- 8 Tuş takımı
- 9 Seviye göstergesi
- 10 Ekran
- 11 Tip etiketi ile seri numara
- 12 Lata tutucusu için vida adaptörü
- 13 Hoparlör
- 14 Pil bölmesi kapağı

## Teknik Bilgiler

Ürün	5709 300 452
Alıcı alanı uzunluğu	60 mm
Alış açısı	± 45°
Dalga boyu	450 ... 800 nm
Rotasyon lazerli çalışma yarıçapı	en fazla 400 m (önerilen devir sayısı: ≥ 600 rpm)
Çizgi lazerli çalışma yarıçapı	en fazla 75 m (sadece atımlı lazer çizgileri)
Çizgi lazeri atım frekansı	7 ... 12 kHz
Gösterge hassasiyeti	±1 mm / ±2 mm / ±5 mm
Ses düzeyi	yüksek / alçak / kapalı
Otomatik kapatma	tuşa basma / lazer alıştıktan sonra 30 dak sonra
Filtre	flaş ışığı ve güneş ışığına karşı
İşaret kertiği	yukarıdan 41 mm
Ölçüler (Y x G x D)	135 x 69 x 25 mm
Tutucu olmadan ağırlık	0,19 kg
Koruyucu sınıfı	IP 67
Batarya tipi	1 x AA
Pil kullanım ömrü	> 45 saat
İşletim ısısı	-10°C ila +50°C
Depolama sıcaklığı	-40°C ila +70°C

## İşletime alma

**Cihazın darbe alması veya düşmesini önleyin.**

### Pili yerleştirme/değiştirme (Şek. I/II)

- Ekranda  görüntülediğinde pili değiştirin.
- Pil bölmesi kapağını [14] açın.
- Pili çıkartın ve yeni pil yerleştirin (kutuplara dikkat edin!).
- Tükenmiş pilin atığa ayrılması (bkz. Çevre Bilgileri bölümü).



#### Not

Cihaz yalnızca bir alkali pil ile çalıştırılmalıdır.

## Kullanımı

### Tuş takımı tanımlamaları (Şek. III)

- 1 Açma / Kapama / Ses düzeyi
- 2 Gösterge hassasiyeti / LED'lerin aktivasyonu

### Ekran tanımlamaları (Şek. IV)

- 1 "Rotasyon lazeri" modu
- 2 "Çizgi lazeri" modu
- 3 Sinyal sesi: Yüksek
- 4 Sinyal sesi: Alçak (standart)
- 5 Sinyal sesi: Kapalı
- 6 Pil tükendi
- 7 Pil tamam
- 8 Gösterge hassasiyeti: Kaba,  $\pm 5$  mm
- 9 Gösterge hassasiyeti: Orta,  $\pm 2$  mm (standart)
- 10 Gösterge hassasiyeti: İnce,  $\pm 1$  mm

### Cihazı açma

- Açma / kapama tuşuna [1] basın.

### Cihazı kapama

- Tuşa [1] uzun süreli (>3 san.) basın.

### Ses düzeyinin ayarlanması

- Tuşa [1] bir kez kısaca basın.
- ✓ Sinyal sesi: Yüksek
- Tuşa [1] iki kez kısaca basın.
- ✓ Sinyal sesi: Kapalı

### Mod seçimi

- Tuşa [1] + [2] uzun süreli (>3 san.) basın.
- ✓ Rotasyon lazer ile çizgi lazer arasında geçiş yapar.

### Gösterge hassasiyetinin ayarlanması

- Tuşa [2] bir kez kısaca basın.
- ✓ Gösterge hassasiyeti: Kaba
- Tuşa [2] iki kez kısaca basın.
- ✓ Gösterge hassasiyeti: İnce

### LED'lerin aktifleştirilmesi

- Tuşa [2] uzun süreli (>3 san.) basın.

### İşletim

- Cihazı dik (lazer düzlemi dik olduğunda, yatay) tutun ve lazer düzlemine doğru hareket ettirin.
- Sinyal seslerine ve ekranlar veya LED göstergeleri üzerindeki ok şekillerine dikkat edin.

### Ekran tanımlamaları (Şek. IV)

Ekran şekilleri	Sinyal sesleri
11 lazer yok	ses yok
12 çok fazla düşük	hızlı aralıklı ses
13 fazla düşük	hızlı aralıklı ses
14 yükseklik tamam	sürekli ses
15 fazla yüksek	yavaş aralıklı ses
16 çok fazla yüksek	yavaş aralıklı ses



#### Not

Açtıktan sonra cihaz, en son kapamadan önce kullanılan moda bulunur.

- **Çizgi lazer** modunda cihaz, kapanana kadar, yalnızca açma işleminden sonra ilk algılanan çizgi lazer modelini algılar.
- İlk kez açıldığında cihaz **rotasyon lazeri** modunda bulunur.

## Bakım / Koruma

### Cihazı ve özellikle alıcı alanını her zaman temiz tutun!

- Keskin temizlik maddeleri veya çözücü maddeler kullanmayın.
- Aşırı kirlenme durumunda cihaz çeşme suyu altında temizlenebilir.
- Cihazı su içine daldırmayın.
- Yüksek basınçlı temizleyiciler kullanmayın.
- Kapalı bir kutu içinde saklamadan önce tamamen kurulaşın.
  - Artık nemden dolayı pil kontaklarında korozyon meydana gelebilir. Bu durumda garanti hakkı iptal olur.
- Cihaz özenli üretim ve kontrol işlemlerine rağmen bozulacak olursa, tamir işlemi Würth elektrikli aletleri için yetkili bir müşteri servisi tarafından yapılmalıdır.
- Tüm sorularda ve yedek parça taleplerinde lütfen makine üzerindeki tip levhasında bulunan 10 haneli ürün numarasını belirtin.

## Çevre bilgileri



Cihazı katı surette normal çöpe atmayın. Cihazı yetkili bir atık işletmesi vasıtasıyla veya belediyenin atık kuruluşu vasıtasıyla atığa ayırın. Geçerli güncel talimatlara uyun. Şüpheli hallerde atık kuruluşunuzla irtibat

kurunuz. Bütün ambalaj malzemeleri çevreye duyarlı biçimde bertaraf edilmelidir.

### **Aküler/piller:**

Aküler/bataryaları ev çöpüne, ateşe veya suya atmayın. Aküler/bataryalar toplanmalı, geri dönüştürülmeli veya çevreye saygılı biçimde tasfiye edilmelidir.

## Garanti Kapsamı

Bu Würth cihazı için yasal/ulusal düzenlemelere göre (fatura veya irsaliye ile saptanan) satış tarihinden başlayan bir garanti sunuyoruz. Meydana gelen hasarlar yerine başka bir cihaz vererek ya da onarmak suretiyle giderilir. Hatalı kullanımdan kaynaklanan hasarlar bu garanti kapsamında değildir. Garanti kapsamında yapılan müracaatlar, ancak cihaz parçalanmamış bir vaziyette bir Würth şubesine, bir Würth pazarlamacısına veya Würth tarafından yetkilendirilmiş bir servis noktasına bırakıldığı durumda kabul edilebilir. Teknik değişiklikler saklıdır. Basım hatalarından dolayı sorumluluk kabul edilmez.

## Yedek parçalar

Cihaz özenli üretim ve kontrol işlemlerine rağmen bozulacak olursa, tamir işlemi Würth masterService tarafından yapılmalıdır.

Tüm sorularda ve yedek parça taleplerinde lütfen makine üzerindeki tip levhası üzerinde bulunan ürün numarasını belirtiniz.

Bu cihazın güncel yedek parça listesini internette "<http://www.wuerth.com/partsmanager>" adresi altında bulabilir ya da size en yakın Würth şubesinde isteyebilirsiniz.



PL

## Dla własnego bezpieczeństwa



Przed rozpoczęciem użytkowania urządzenia należy przeczytać niniejszą instrukcję obsługi i stosować się do niej. Instrukcję obsługi należy zachować na później lub dla następnego użytkownika.



**OSTRZEŻENIE** - Przed pierwszym uruchomieniem należy koniecznie zapoznać się ze **wskazówkami bezpieczeństwa!**

Nieprzestrzeganie wskazówek zawartych w niniejszej instrukcji obsługi i wskazówek bezpieczeństwa może prowadzić do uszkodzenia urządzenia oraz sytuacji niebezpiecznych dla operatora lub innych osób. Ewentualne uszkodzenia transportowe należy niezwłocznie zgłosić sprzedawcy.



## Wskazówki bezpieczeństwa



### Wskazówka

Dokonywanie zmian w urządzeniu lub tworzenie nowego sprzętu na bazie tego urządzenia jest zabronione. Zmiany tego typu mogą prowadzić do obrażeń ciała osób i nieprawidłowego działania urządzenia.

- **Naprawy urządzenia mogą być wykonywane wyłącznie przez odpowiednio przeszkolone osoby, którym powierzono to zadanie.** Podczas tych prac należy zawsze stosować oryginalne części zamienne produkcji Adolf Würth GmbH & Co. KG. Dzięki temu będzie można mieć pewność, że bezpieczeństwo urządzenia pozostanie nienaruszone.
- **Nie patrzeć w promień lasera.**
- **Nie przenosić odbiornika laserowego w pobliże rozruszników serca.** Magnesytwarzające pole, które może mieć niekorzystny wpływ na działanie rozruszników serca.
- **Odbiornik laserowy trzymać z dala od nośników danych i urządzeń wrażliwych na pole magnetyczne.** Oddziaływanie magnesów może doprowadzić do nieodwracalnej utraty danych.
- **Poziom ciśnienia akustycznego** Skorygowany z zastosowaniem charakterystyki częstotliwościowej A, wynosi dla sygnału akustycznego >80 db (A) przy pomiarze w odległości jednego metra.
- **Nie przykładać odbiornika laserowego bezpośrednio do ucha!**
- **Trzymać urządzenie z dala od dzieci.**
- **Nie używać narzędzia pomiarowego w otoczeniu zagrożonym wybuchem, w którym znajdują się palne ciecze, gazy lub pyły.** W narzędziu pomiarowym mogą powstawać iskry, które z kolei mogą spowodować zapłon pyłu lub oparów.
- Jeśli urządzenie nie jest użytkowane przez dłuższy czas, wyjąć baterię w celu ochrony urządzenia przed uszkodzeniem.
- **Stosować tylko oryginalne akcesoria i części zamienne Würth.** Stosowanie niezalecanych akcesoriów może spowodować błędne odczyty.

## Użytkowanie zgodne z przeznaczeniem

W zależności od wybranego trybu pracy, odbiornik wykrywa otaczające promienie lasera naszych modeli laserów rotacyjnych lub linie lasera (poziome lub pionowe) naszych modeli laserów liniowych z funkcją odbiornika ręcznego. Każde użytkowanie wykraczające poza powyższe jest uznawane za niezgodne z przeznaczeniem.

**Odpowiedzialność za szkody wynikłe z użytkowania niezgodnego z przeznaczeniem ponosi użytkownik.**

## Elementy urządzenia (rys. I)

- 1** Magnes
- 2** Wskaźnik LED (pomarańczowy)
- 3** Wskaźnik LED (zielony)
- 4** Wskaźnik LED (czerwony)
- 5** Pole odbioru lasera
- 6** Nacięcie do oznaczenia
- 7** Uchwyt taty
- 8** Pole przycisków
- 9** Libella rurkowa
- 10** Wyświetlacz
- 11** Tabliczka znamionowa z numerem seryjnym
- 12** Adapter śrubowy do uchwytu taty
- 13** Głośnik
- 14** Pokrywa komory baterii

## Dane techniczne

Art.	5709 300 452
Długość pola odbioru	60 mm
Kąt odbioru	± 45°
Długość fali	450 ... 800 nm
Promień roboczy z laserem rotacyjnym	Do 400 m (zalecana prędkość obrotowa: ≥ 600 rpm)
Zakres roboczy z laserem liniowym	Do 75 m (tylko impulsowe linie lasera)
Częstotliwość impulsów linii lasera	7 ... 12 kHz
Dokładność wskazania	±1 mm / ±2 mm / ±5 mm
Głośność	Głośno / cicho / wył.
Automatyczne wyłączenie	Po 30 min od ostatniego naciśnięcia przycisku / odbioru lasera
Filtr	Przeciwodblaskowy i przeciwstoneczny
Nacięcia do oznaczenia	41 mm od góry
Wymiary (wys. x szer. x głęb.)	135 x 69 x 25 mm
Masa bez uchwytu	0,19 kg
Klasa ochrony	IP 67
Typ akumulatora	1 x AA
Żywotność baterii	> 45 h
Temperatura robocza	Od -10°C do +50°C
Temperatura przechowywania	Od -40°C do +70°C

## Uruchamianie

**Unikać silnych uderzeń i upadków urządzenia.**

### Wkładanie/wymiana baterii (rys. I/II)

- Wymienić baterię, gdy na wyświetlaczu pojawi się wskazanie .
- Otworzyć pokrywę komory baterii [**14**].
- Wyjąć starą baterię i włożyć nową baterię (zwrócić uwagę na bieguny!).
- Utylizacja zużytej baterii (patrz rozdział „Informacje dotyczące środowiska”).



### Wskazówka

Urządzenie może być zasilane tylko za pomocą baterii alkalicznej.

## Obsługa

### Przegląd pola przycisków (rys. III)

- 1 Wł. /wył. / Głośność
- 2 Dokładność wskazania / aktywowanie wskaźników LED

### Wskazania na wyświetlaczu (rys. IV)

- 1 Tryb pracy „laser rotacyjny”
- 2 Tryb pracy „laser liniowy”
- 3 Sygnał dźwiękowy: głośno
- 4 Sygnał dźwiękowy: cicho (wartość domyślna)
- 5 Sygnał dźwiękowy: wyt.
- 6 Zużyta bateria
- 7 Bateria OK
- 8 Dokładność wskazania: przybliżona,  $\pm 5$  mm
- 9 Dokładność wskazania: średnia,  $\pm 2$  mm (wartość domyślna)
- 10 Dokładność wskazania: duża dokładność,  $\pm 1$  mm

### Włączenie urządzenia

- Nacisnąć włącznik/wyłącznik [1].

### Wyłączenie urządzenia

- Nacisnąć i przytrzymać przycisk [1] (>3 s).

### Ustawienie głośności

- Nacisnąć jednokrotnie przycisk [1] (krótko).
- ✓ Sygnał dźwiękowy: głośno
- Nacisnąć dwukrotnie przycisk [1] (krótko).
- ✓ Sygnał dźwiękowy: wyt.

### Wybór trybu pracy

- Nacisnąć i przytrzymać przycisk [1]+[2] (>3 s).
- ✓ Umożliwia przełączenie między laserem rotacyjnym a liniowym.

### Ustawienie dokładności wskazania

- Nacisnąć jednokrotnie przycisk [2] (krótko).
- ✓ Dokładność wskazania: przybliżona
- Nacisnąć dwukrotnie przycisk [2] (krótko).
- ✓ Dokładność wskazania: duża dokładność

### Aktywowanie wskaźników LED

- Nacisnąć i przytrzymać przycisk [2] (>3 s).

### Eksploatacja

- Trzymać urządzenie pionowo (w przypadku pionowej płaszczyzny lasera – poziomo) i przesunąć w kierunku płaszczyzny lasera.
- Zwrócić uwagę na sygnały dźwiękowe i strzałki na wyświetlaczu oraz wskaźniki LED.

### Wskazania na wyświetlaczu (rys. IV)

#### Informacje wizual- Sygnały dźwiękowe na ekranie

11	Brak lasera	Brak sygnału
12	Znacznie za nisko	Szybki sygnał interwałowy
13	Za nisko	Szybki sygnał interwałowy
14	Wysokość OK	Sygnał ciągły
15	Zbyt wysoko	Powolny sygnał interwałowy
16	Znacznie za wysoko	Powolny sygnał interwałowy



#### Wskazówka

Po włączeniu urządzenie pracuje w trybie pracy, który był wybrany przed ostatnim wyłączeniem.

- W trybie pracy **Laser liniowy** urządzenie wykrywa do momentu wyłączenia tylko model lasera liniowego, który został wykryty jako pierwszy po włączeniu.
- Przy pierwszym włączeniu urządzenie pracuje w trybie pracy **Laser rotacyjny**.

## Konserwacja i pielęgnacja

### Urządzenie, a w szczególności pole odbioru, należy zawsze utrzymywać w czystości!

- Nie używać agresywnych środków do czyszczenia ani rozpuszczalników.
- W przypadku silnego zabrudzenia można wyczyścić urządzenie pod bieżącą wodą.
- Nie zanurzać urządzenia w wodzie.
- Nie używać myłki wysokociśnieniowej.
- Przed przechowaniem w zamkniętym pojemniku odczekać do całkowitego wyschnięcia.
  - Resztki wilgoci mogą spowodować skorożdowanie styków baterii. W takim przypadku roszczenie z tytułu gwarancji wygasa.
- Jeżeli mimo starannej eksploatacji i kontroli dojdzie do awarii urządzenia, przeprowadzenie naprawy należy zlecić autoryzowanemu serwisowi urządzeń elektrycznych firmy Würth.
- W razie wszelkich pytań i zamówień części zamiennych należy koniecznie podać 10-znakowy numer art. z tabliczki znamionowej urządzenia.

## Informacje dotyczące środowiska



W żadnym wypadku nie wolno wyrzucać urządzenia do zwykłych odpadów domowych. Urządzenie należy utylizować poprzez autoryzowany lub komunalny zakład oczyszczania i przetwarzania odpadów. Należy przy tym przestrzegać aktualnie obowiązujących przepisów. W razie wątpliwości należy skontaktować się z zakładem oczyszczania i przetwarzania odpadów. Materiały opakunkowe należy usuwać zgodnie z przepisami ochrony środowiska.

### **Akumulatory/baterie:**

Nigdy nie wyrzucać akumulatorów / baterii z odpadami domowymi ani nie wrzucać ich do ognia lub wody. Akumulatory / baterie należy zbierać, poddawać recyklingowi i utylizować w ekologiczny sposób.

## Gwarancja

Na urządzenie firmy Würth udzielamy gwarancji zgodnej z krajowymi przepisami prawnymi od daty zakupu (rachunek lub paragon). Powstałe uszkodzenia będą usuwane w ramach wymiany lub naprawy. Gwarancją nie są objęte uszkodzenia, które są spowodowane nieprawidłową obsługą. Reklamacje mogą być uznawane wyłącznie wtedy, gdy urządzenie zostanie dostarczone w stanie nierozłożonym do oddziału Würth, przedstawiciela handlowego Würth lub autoryzowanego serwisu Würth. Zastrzega się prawo do zmian technicznych. Firma nie ponosi odpowiedzialności za błędy w druku.

## Części zamienne

Jeżeli pomimo uważnej eksploatacji i kontroli dojdzie do awarii urządzenia, wówczas wykonanie naprawy należy zlecić firmie Würth masterService. W razie wszelkich pytań i zamówień części zamiennych należy koniecznie podać numer art. z tabliczki znamionowej urządzenia.

Aktualna lista części zamiennych urządzenia znajduje się w Internecie na stronie "<http://www.wuerth.com/partsmanager>" lub można ją zamówić w najbliższym oddziale Würth.

**HU**

## Az Ön biztonsága érdekében



Készüléke első használata előtt olvassa el ezt az üzemeltetési útmutatót, és ez alapján járjon el. Őrizze meg a jelen üzemeltetési útmutatót későbbi használat céljából vagy a későbbi tulajdonos számára.



**FIGYELMEZTETÉS** – Az első üzembe helyezés előtt feltétlenül olvassa el a **Biztonsági utasításokat!**

Az üzemeltetési útmutató és a biztonsági utasítások be nem tartása esetén a készülék károsodhat, és a kezelőt, valamint más személyeket fenyegető veszélyek keletkezhetnek.

Szállítási sérülések esetén azonnal tájékoztassa a kereskedőt.



## Biztonsági utasítások



### Megjegyzés

Tilos a készüléken változtatásokat végezni vagy kiegészítő készülékeket létrehozni. Ezek a módosítások személyi sérülésekhez és hibás működéshez vezethetnek.

- **A készüléken csak az ezzel megbízott és képzéssel rendelkező személyek végezhetnek javításokat.**  
A munkákhoz mindig az Adolf Würth GmbH & Co. KG. eredeti tartalék alkatrészeit kell használni. Ezzel biztosított, hogy a készülék biztonságos maradjon.
- **Ne nézzen a lézersugárba.**
- **A lézervevő ne kerüljön szívritmus-szabályozó közelébe.** A mágnesek olyan mezőt hoznak létre, amely negatívan befolyásolhatja a szívritmus-szabályozók működését.
- **Tartsa távol a lézervevőt az adathordozóktól és mágnesesen érzékeny készülékektől.** A mágnesek hatására végérvényes adatvesztésre kerülhet sor.
- **Zajkibocsátás**  
Az akusztikus jel "A" súlyozott hangnyomásszintje egy méter távolságban >80 db (A).
- **Ne tartsa a lézervevőt közvetlenül a fülhöz!**
- **A készülék gyermekektől távol tartandó.**
- **A mérőkészülékkel tilos olyan robbanásveszélyes környezetben dolgozni, amelyben gyúlékony folyadékok, gázok vagy porok találhatók.** A mérőkészülékben szikrák keletkezhetnek, amelyek meggyújthatják a port vagy a gőzöket.
- A készülék károsodásának megelőzése érdekében, kérjük, távolítsa el a készülékből az elemeket, ha hosszabb ideig nem használja.
- **Kizárólag eredeti Würth tartozékokat és pótalkatrészeket használjon.** Nem ajánlott tartozékok használata helytelen mérési eredményekhez vezethet.

## Rendeltetészerű használat

A kiválasztott üzemmódtól függően a vevő vagy a forgó lézer modellek körbeforgó lézersugarainak vagy a kézi vevőfunkcióval rendelkező vonallézer modellek (vízszintes vagy függőleges) lézervonalainak vételére szolgál. Minden ezen túlmenő használat nem rendeltetészerű használatnak minősül.

**A nem rendeltetészerű használatból eredő károkért a felhasználó vállalja a felelősséget.**

## A készülék elemei (I. ábra)

- 1 Mágnes
- 2 LED kijelző (narancssárga)
- 3 LED kijelző (zöld)
- 4 LED kijelző (vörös)
- 5 Lézer vételi mezeje
- 6 Jelölő vájat
- 7 Léctartó
- 8 Billentyűmező
- 9 Csöves libella
- 10 Kijelző
- 11 Típus tábla sorozatszámmal
- 12 Csavaros adapter a léctartó számára
- 13 Hangszóró
- 14 Elemtartó fedele

## Műszaki adatok

Cikk	5709 300 452
Vételi mező hossza	60 mm
Vételi szög	± 45°
Hullámhossz	450 ... 800 nm
Munkasugár forgólézerrel	Max. 400 m (javasolt fordulatszám: ≥ 600 1/min)
Munkaterület vonallézerrel	Max. 75 m (csak pulzáló lézervonalak)
Vonallézer pulzuszfrekvencia	7 ... 12 kHz
Kijelzési pontosság	±1 mm / ±2 mm / ±5 mm
Hangerő	Hangos / halk / KI
Automatikus kikapcsolás	30 perccel miután nem használták a billentyűt/lézervétel után
Szűrő	Villámlás és napfény ellen
Jelölő vájat	41 mm fentről
Méreték (Ma x Sz X Mé)	135 x 69 x 25 mm
Súly tartó nélkül	0,19 kg
Védőosztály	IP 67
Akkumulátortípus	1 x AA
Elem élettartama	> 45 h
Üzemi hőmérséklet	-10°C - +50°C
Tárolási hőmérséklet	-40°C - +70°C

## Üzembevetél

**Ügyeljen arra, hogy a készüléket ne érje erős ütés, és ne zuhanjon le.**

### Az elem behelyezése/cseréje (I/II. ábra)

- Cserélje ki az elemet, amikor a kijelzőn a  jel jelenik meg.
- Nyissa ki az elemtartó fedelét [14].
- Vegye ki az elemet, és helyezzen be új elemet (figyeljen a polaritásra!).
- A használt elem hulladéktávoltítása (lásd a Környezetvédelmi tudnivalók fejezetet).



### Megjegyzés

A készüléket kizárólag alkáli elemmel szabad üzemeltetni.

## Kezelés

### A billentyűmező áttekintése (III. ábra)

- 1 BE/KI / Hangerő
- 2 Kijelzés pontossága/a LED-ek aktiválása

### A kijelző áttekintése (IV. ábra)

- 1 „Forgólézer” üzemmód
- 2 „Vonallézer” üzemmód
- 3 Hangjelzés: Hangos
- 4 Hangjelzés: Halk (standard)
- 5 Hangjelzés: KI
- 6 Elem elhasználódott
- 7 Elem rendben
- 8 Kijelzési pontosság: Durva,  $\pm 5$  mm
- 9 Kijelzési pontosság: Közepes,  $\pm 2$  mm (standard)
- 10 Kijelzési pontosság: Finom,  $\pm 1$  mm

### A készülék bekapcsolása

- Nyomja meg a be-/kikapcsoló billentyűt [1].

### A készülék kikapcsolása

- Tartsa lenyomva (>3 mp-ig) a [1] billentyűt.

### A hangerő beállítása

- Nyomja meg egyszer röviden a [1] billentyűt.
- ✓ Hangjelzés: Hangos
- Nyomja meg kétszer röviden a [1] billentyűt.
- ✓ Hangjelzés: KI

### Az üzemmód kiválasztása

- Tartsa lenyomva (>3 mp-ig) a [1]+[2] billentyűt.
- ✓ Átkapcsol a forgó- és vonallézer között.

### A kijelzési pontosság beállítása

- Nyomja meg egyszer röviden a [2] billentyűt.
- ✓ Kijelzési pontosság: Durva
- Nyomja meg kétszer röviden a [2] billentyűt.
- ✓ Kijelzési pontosság: Finom

### A LED-ek aktiválása

- Tartsa lenyomva (>3 mp-ig) a [2] billentyűt.

### Üzemelés

- Tartsa függőlegesen (függőleges lézerszint esetén vízszintesen) a készüléket, és vigye a lézerszint felé.
- Vegye figyelembe a hangjelzéseket és a kijelzőn megjelenő nyilakat, valamint a LED kijelzőket.

### A kijelző áttekintése (IV. ábra)

Ábrázolás a kijelzőn	Hangjelzések
11 Nincs lézer	Nincs hang
12 Sokkal mélyebb	Gyors szakaszos hangjelzés
13 Túl mély	Gyors szakaszos hangjelzés
14 Magasság OK	Folyamatos hangjelzés
15 Túl magas	Lassú szakaszos hangjelzés
16 Sokkal magasabb	Lassú szakaszos hangjelzés



#### Megjegyzés

Bekapcsolás után a készülék a legutóbbi kikapcsolás előtt használt üzemmódban található.

- **Vonallézer** üzemmódban a készülék kikapcsolásig kizárólag csak azokat a vonallézer modelleket észleli, amelyet a bekapcsolás után először érzékelt.
- Az első bekapcsoláskor a készülék **forgólézer** üzemmódban található.

## Karbantartás/ápolás

### Tartsa tisztán mindig a készüléket, különösen a véte li mezőt!

- Ne használjon erős tisztító- vagy oldószereket.
- Fokozott szennyeződés esetén a készüléket folyó víz alatt lehet megtisztítani.
- Ne merítse vízbe a készüléket.
- Ne használjon nagynyomású tisztítót.
- Zárt tartóban való tárolás előtt szárítsa meg teljesen.
  - A maradék nedvesség az elemérintkezők korróziójához vezethet. Ebben az esetben a garanciaigény érvényét veszti.
- Amennyiben a készülék a gondos gyártási és ellenőrzési eljárások ellenére meghibásodik, akkor a javítást a Würth által felhatalmazott, Würth elektromos készülékekkel foglalkozó szervizben kell elvégeztetni.
- Bármilyen kérdés és pótalkatrészek rendelése esetén kérjük, feltétlenül adja meg a készülék típus tábláján szereplő 10 jegyű cikkszámot.

## Környezetvédelmi tudnivalók



A készüléket semmi esetre se dobja a szokásos háztartási hulladékba. A készüléket egy engedéllyel rendelkező hulladékfeldolgozó üzemben vagy a helyi önkormányzati hulladékgyűjtőn keresztül ártalmatlanítsa.

Tartsa be az aktuálisan érvényes előírásokat. Kétség esetén vegye fel a kapcsolatot a hulladékfeldolgozó üzemmel. A csomagolóanyagokat környezetkímélő módon ártalmatlanítsa.

### **Akkuk/elemek:**

Ne dobja az akkumulátorokat/elemeket a háztartási hulladék közé, tűzbe vagy vízbe. Az akkumulátorokat/elemeket össze kell gyűjteni, és újra kell hasznosítani vagy környezetbarát módon kell ártalmatlanítani.

## Szavatosság

Erre a Würth készülékre a vásárlás dátumától számítva a törvényben előírt, ill. az adott országban hatályos rendelkezéseknek megfelelő garanciát vállalunk (számlával vagy szállítólevéllel történő igazolás alapján). A keletkezett károkat pótszállítás vagy javítás útján szüntetjük meg. A garancia nem terjed ki azokra a károkra, amelyek szakszerűtlen kezelésre vezethetők vissza. A reklamációk csak akkor fogadhatók el, ha a készüléket szétszedetlen állapotban átadják a Würth kirendeltségénél, a Würth külső képviselői munkatársának vagy a Würth által felhatalmazott, elektromos készülékekkel foglalkozó vevőszolgálatnak. Műszaki változtatások joga fenntartva. A nyomtatási hibákért nem vállalunk felelősséget.

## Pótalkatrészek

Amennyiben a készülék a gondos gyártási és ellenőrzési eljárások ellenére meghibásodik, akkor a javítást valamely Würth masterService szolgálatával végeztesse el.

Bármilyen kérdés és pótalkatrészek rendelése esetén kérjük, feltétlenül adja meg a készülék típus tábláján szereplő cikkszámot.

A készülék aktuális alkatrészlistáját megtalálhatja az Interneten a „<http://www.wuerth.com/partsmanager>” címen vagy megrendelheti a legközelebbi Würth-képviselettől.



**CZ**
**Pro vaši bezpečnost**

Před prvním použitím přístroje si bezpodmínečně pečlivě přečtěte tento návod k obsluze a jednejte podle něj. Tento návod k obsluze si uschovejte k pozdějšímu použití nebo pro dalšího majitele.



**VAROVÁNÍ** - Před prvním uvedením do provozu si bezpodmínečně pečlivě přečtěte **bezpečnostní pokyny!**

V případě nedodržení provozních a bezpečnostních pokynů mohou vzniknout škody na přístroji a může dojít k ohrožení obsluhy i ostatních osob. Zjistíte-li škody vzniklé při přepravě, ihned informujte obchodníka.

**Bezpečnostní pokyny**

**Poznámka**

Je zakázáno provádět změny přístroje nebo vyrábět doplňkové přístroje. Takové změny mohou mít za následek poškození zdraví osob a chybnou funkci zařízení.

- **Opravy zařízení smí provádět pouze k tomu pověření a proškolení pracovníci.** Vždy používejte výhradně originální náhradní díly společnosti Adolf Würth GmbH & Co. KG. Tím je zajištěno zachování bezpečnosti.
- **Nedívejte se do laserového paprsku.**
- **Laserový přijímač neumísťujte do blízkosti kardiostimulátorů.** Magnety vytvářejí pole, které může omezit funkci kardiostimulátorů.
- **Laserový přijímač ukládejte mimo dosah datových nosičů a magneticky citlivých přístrojů.** Díky účinku magnetů může dojít k trvalé ztrátě dat.
- **Hlučnost**  
Vážená hladina A akustického tlaku zvukového signálu činí >80 db (A) ve vzdálenosti jednoho metru.
- **Laserový přijímač nadržte přímo u ucha!**
- **Přístroj ukládejte mimo dosah dětí!**
- **S měřicím přístrojem nepracujte v prostředí, které je ohroženo výbuchem, ve kterém se nachází hořlavé kapaliny, plyny nebo prach.** V měřicím zařízení mohou vzniknout jiskry, které zapálí prach nebo výpary.
- Nebudete-li přístroj delší dobu používat, vyjměte z něj baterie, abyste jej chránili před poškozením.
- **Používejte pouze originální příslušenství a náhradní díly Würth.** Použití nedoporučeného příslušenství může mít za následek chybné naměřené hodnoty.

## Použití v souladu s určením

V závislosti na zvoleném režimu provozu detekuje přijímač rotující laserové paprsky z modelů našich rotačních laserových přístrojů nebo laserové linie (horizontální nebo vertikální) našich liniových laserových modelů s funkcí ručního přijímače. Jakékoli použití přesahující tento rámec je považováno za použití v rozporu s určením.

**Za škody plynoucí z použití zařízení v rozporu s určením nese odpovědnost uživatel.**

## Prvky přístroje (obr. I)

- 1 Magnet
- 2 Kontrolka LED (oranžová)
- 3 Kontrolka LED (zelená)
- 4 Kontrolka LED (červená)
- 5 Laserové přijímací pole
- 6 Označovací zářez
- 7 Držák na lať
- 8 Klávesnice
- 9 Trubková libela
- 10 Displej
- 11 Typový štítek se sériovým číslem
- 12 Šroubovací adaptér pro držák na lať
- 13 Reproduktor
- 14 Víčko přihrádky na baterie

## Technické údaje

<b>Obj. č.</b>	<b>5709 300 452</b>
Délka přijímacího pole	60 mm
Přijímací úhel	± 45°
Délka vln	450 ... 800 nm
Pracovní poloměr s rotačním laserem	Do 400 m (doporučený počet otáček: ≥ 600 ot/min)
Pracovní oblast s liniovým laserem	Do 75 m (pouze impulzové laserové linie)
Frekvence impulzů liniového laseru	7 ... 12 kHz
Přesnost údaje	± 1 mm / ± 2 mm / ± 5 mm
Hlasitost	Nahlas / tiše / vypnuto
Automatické vypnutí	Po 30 min bez zmáčknutí klávesy / laserový přijímač
Filtr	Proti bleskovému a slunečnímu světlu
Označovací zářez	41 mm odshora
Rozměry (V x Š x H)	135 x 69 x 25 mm
Hmotnost bez držáku	0,19 kg
Třída ochrany	IP 67
Typ baterie	1 x AA
Životnost baterie	> 45 h
Provozní teplota	-10 až +50 °C
Skladovací teplota	-40 až +70 °C

## Uvedení do provozu

**Zamezte tvrdým nárazům nebo pádům přístroje.**

### Vsazení/výměna baterie (obr. I/II)

- Pokud se na displeji rozsvítí symbol , baterii vyměňte.
- Otevřete víčko přihrádky na baterie [14].
- Vyjměte starou a vložte novou baterii (dbejte na polaritu!).
- Likvidace použité baterie (viz kapitola Upozornění k ochraně životního prostředí).



### Poznámka

Přístroj smí být používán pouze s alkalickou baterií.

## Obsluha

### Přehled klávesnice (obr. III)

- 1 Zapínání/Vypínání / Hlasitost
- 2 Přesnost údaje / aktivace kontrolky LED

### Přehled displeje (obr. IV)

- 1 Režim provozu „Rotační laser“
- 2 Režim provozu „Liniový laser“
- 3 Zvukový signál: Hlasitý
- 4 Zvukový signál: Tichý (standardně)
- 5 Zvukový signál: Vyp
- 6 Vybitá baterie
- 7 Baterie Ok
- 8 Přesnost údaje: Hrubá,  $\pm 5$  mm
- 9 Přesnost údaje: Střední,  $\pm 2$  mm (standardně)
- 10 Přesnost údaje: Jemná,  $\pm 1$  mm

### Zapnutí přístroje

- Stiskněte vypínač [1].

### Vypnutí přístroje

- Dlouze (>3 s) stiskněte tlačítko [1].

### Nastavení hlasitosti

- Jednou krátce stiskněte tlačítko [1].
- ✓ Zvukový signál: Hlasitý
- Dvakrát krátce stiskněte tlačítko [1].
- ✓ Zvukový signál: Vyp

### Volba režimu provozu

- Dlouze (>3 s) stiskněte tlačítko [1] a [2].
- ✓ Přepne mezi rotačním a liniovým laserem.

### Nastavení přesnosti údaje

- Jednou krátce stiskněte tlačítko [2].
- ✓ Přesnost údaje: Hrubá
- Dvakrát krátce stiskněte tlačítko [2].
- ✓ Přesnost údaje: Jemná

### Aktivace kontrolky LED

- Dlouze (>3 s) stiskněte tlačítko [2].

### Provoz

- Přístroj držte svisle (u svislé laserové roviny vodorovně) a pohubujte směrem k laserové rovině.
- Sledujte zvukové signály a zobrazení šipky na displejích nebo na kontrolkách LED.

### Přehled displeje (obr. IV)

#### Zobrazení na displeji Zvukové signály

11	Není žádný laser	Není žádný zvuk
12	Příliš hluboko	Rychlejší intervalový zvuk
13	Hluboko	Rychlejší intervalový zvuk
14	Výška Ok	Nepřerušovaný zvuk
15	Vysoko	Pomalejší intervalový zvuk
16	Příliš vysoko	Pomalejší intervalový zvuk



#### Poznámka

Po zapnutí se přístroj nachází v režimu provozu použitým před posledním vypnutím.

- V režimu provozu **Liniový laser** detekuje přístroj až do vypnutí výhradně liniový laserový model, který byl po zapnutí detekován jako první.
- Při prvním zapnutí se přístroj nachází v režimu provozu **Rotační laser**.

## Údržba a péče

### Přístroj, především však přijímací pole, udržujte neustále čisté.

- Nepoužívejte žádné ostré čisticí prostředky ani ředidla.
- Přístroj lze při silném znečištění vyčistit pod tekoucí vodou.
- Přístroj neponořujte do vody.
- Nepoužívejte žádné vysokotlaké čisticí zařízení.
- Před uskladněním jej nechte plně uschnout v zavřeném obalu.
  - Zbytková vlhkost může vést ke korozi kontaktů baterie. V tomto případě zaniká jakýkoli nárok ze záruky.
- Pokud by se přístroj i přes pečlivý postup výroby a kontrol někdy porouchal, nechejte opravu provést autorizovaným servisním pracovištěm specializovaným na zařízení Würth.
- Při zpětných dotazech a objednávkách náhradních dílů uvádějte vždy 10místné objednávací číslo podle typového štítku přístroje.

## Upozornění k ochraně životního prostředí



Přístroj v žádném případě nevyhazujte do běžného domovního odpadu. Zajistěte likvidaci přístroje prostřednictvím schváleného podniku zabývajícího se likvidací odpadu nebo prostřednictvím zařízení k likvidaci komunálního odpadu.

Dodržujte aktuálně platné předpisy. V případě pochybností se spojte s nejbližším zařízením zabývajícím se likvidací odpadu. Veškeré obalové materiály dopravte k ekologické likvidaci.

### **Akumulátory/baterie:**

Akumulátory/baterie nevyhazujte do domovního odpadu, do ohně ani do vody. Akumulátory/baterie sbírejte, recyklujte nebo likvidujte ekologickým způsobem.

## Záruka

Na tento přístroj Würth poskytujeme záruku podle zákonných ustanovení/ustanovení specifických pro danou zemi od data nákupu (doklad formou faktury nebo dodacího listu). Vzniklé škody budou odstraněny formou náhradní dodávky nebo opravy. Škody, které vznikly neodborným zacházením, jsou ze záruky vyloučeny. Reklamacce mohou být uznány pouze za předpokladu, že výrobek byl předán v nerozloženém stavu pobočce společnosti Würth, obchodnímu zástupci společnosti Würth nebo autorizovanému středisku zákaznických služeb společnosti Würth. Technické změny vyhrazeny. Za chyby tisku neručíme.

## Náhradní díly

Pokud by došlo i přes pečlivý proces výroby a kontroly k poruše přístroje, nechte opravu provést servisním pracovištěm Würth masterService. Při zpětných dotazech a objednávkách náhradních dílů uvádějte vždy objednávací číslo stroje podle jeho typového štítku.

Aktuální seznam náhradních dílů najdete na internetu na adrese „<http://www.wuerth.com/parts-manager>“ nebo si ho můžete vyžádat v nejbližší pobočce společnosti Würth.

**SK**

## Pre vašu bezpečnosť



Pred prvým použitím vášho prístroja si prečítajte tento návod na obsluhu a riadte sa jeho pokynmi. Návod na obsluhu si starostlivo uschovajte pre neskoršie použitie alebo pre ďalšieho majiteľa.



**VAROVANIE** - Pred prvým uvedením do prevádzky si bezpodmienečne prečítajte **bezpečnostné pokyny!**

Nedodržiavanie pokynov návodu na obsluhu a bezpečnostných pokynov môže spôsobiť škody na prístroji a nebezpečenstvo pre obsluhu a iné osoby. V prípade poškodenia pri preprave o tom ihneď informujte dodávajcu.



## Bezpečnostné pokyny



### Poznámka

Na zariadení je zakázané vykonávať zmeny alebo vytvárať dodatočné zariadenia. Takéto zmeny môžu viesť k poraniam osôb alebo k chybným funkciám.

- **Opravy na zariadení smú vykonávať iba na to poverené a vyškolené osoby.** Vždy pritom používajte originálne náhradné diely spoločnosti Adolf Würth GmbH & Co. KG. Tým sa zabezpečí to, že zostane zachovaná bezpečnosť zariadenia.
- **Nepozerajte do laserového lúča.**
- **Laserový prijímač neumiestňujte do blízkosti kardiostimulátorov.** Magnety vytvárajú pole, ktoré môže obmedziť funkčnosť kardiostimulátorov.
- **Laserový prijímač udržiavajte mimo dátových nosičov a magneticky citlivých prístrojov.** Pôsobením magnetov môže dôjsť k nevratnej strate údajov.
- **Tvorba hluku**  
Vážená A hladina akustického tlaku akustického signálu predstavuje >80 dB (A) na vzdialenosť jedného metra.
- **Laserový prijímač nedržte priamo pri uchu!**
- **Prístroj udržiavajte mimo dosahu detí.**
- **S meracím prístrojom nepracujte v prostredí ohrozenom výbuchom, v ktorom sa nachádzajú horľavé kvapaliny, plyny alebo prach.** V meracom nástroji môže dôjsť ku vzniku iskier, ktoré zapália prach alebo výpary.
- Na ochranu prístroja pred poškodením odstráňte pri dlhšom nepoužívaní batérie z prístroja.
- **Používajte iba originálne príslušenstvo a náhradné diely Würth.** Použitie iného ako odporúčaného príslušenstva môže viesť k nesprávnym nameraným hodnotám.

## Použitie v súlade s určením

V závislosti od zvoleného druhu prevádzky detekuje prijímač buď rotujúce laserové lúče našich rotačných laserových modelov alebo línie lasera (horizontálne alebo vertikálne) našich líniových laserových modelov s funkciou ručného prijímača. Každé použitie prekračujúce tento rozsah sa považuje za použitie v rozpore s určením.

**Za škody, ktoré vzniknú pri použití v rozpore s určením, ručí užívateľ.**

## Prvky prístroja (obr. I)

- 1 Magnet
- 2 Indikácia LED (oranžová)
- 3 Indikácia LED (zelená)
- 4 Indikácia LED (červená)
- 5 Prijímové pole lasera
- 6 Označovací zárez
- 7 Držiak na latky
- 8 Pole tlačidiel
- 9 Trubicová liabela
- 10 Displej
- 11 Typový štítok so sériovým číslom
- 12 Závitový adaptér pre držiak na latky
- 13 Reproduktor
- 14 Priehradka na batériu

## Technické údaje

Druh	5709 300 452
Dĺžka prijímového poľa	60 mm
Uhol príjmu	± 45°
Vlnová dĺžka	450 ... 800 nm
Pracovný polomer s rotačným laserom	do 400 m (odporúčané otáčky: ≥ 600 ot/min)
Pracovná oblasť s líniovým laserom	do 75 m (iba pulzujúce laserové línie)
Pulzová frekvencia líniového lasera	7 ... 12 kHz
Presnosť zobrazovania	±1 mm / ±2 mm / ±5 mm
Hlasitosť	Hlasná / tichá / vyp
Automatické vypnutie	Po 30 min. bez stlačenia tlačidla / príjmu lasera
Filter	Proti bleskovému a slnečnému svetlu
Označovací zárez	41 mm zhora
Rožmery (V x Š x H)	135 x 69 x 25 mm
Hmotnosť bez držiaka	0,19 kg
Trieda ochrany	IP 67
Typ akumulátora	1 x AA
Doba životnosti batérie	> 45 h
Prevádzková teplota	-10 °C až +50 °C
Teplota skladovania	-40 °C až +70 °C

## Uvedenie do prevádzky

**Zabráňte silným nárazom alebo pádom zariadenia.**

### Vloženie/výmena batérie (obr. I/II)

- Ak sa na displeji zobrazí , vymeňte batériu.
- Otvorte priehradku na batériu [14].
- Vyberte batériu a vložte novú batériu (dbajte na správnu polaritu!).
- Zlikvidujte vybitú batériu (pozri kapitolu Pokyny týkajúce sa životného prostredia).



### Poznámka

Prístroj sa smie prevádzkovať iba s alkalickou batériou.

## Obsluha

### Prehľad pol'a tlačidiel (obr. III)

- 1 ZAP / VYP / Hlasitosť
- 2 Presnosť zobrazovania / aktivácia LED diód

### Prehľad displeja (obr. IV)

- 1 Druh prevádzky „Rotačný laser“
- 2 Druh prevádzky „Líniový laser“
- 3 Signálny tón: hlasný
- 4 Signálny tón: tichý (štandard)
- 5 Signálny tón: vyp
- 6 Batéria vybitá
- 7 Batéria OK
- 8 Presnosť zobrazovania: nízka,  $\pm 5$  mm
- 9 Presnosť zobrazovania: stredná,  $\pm 2$  mm (štandard)
- 10 Presnosť zobrazovania: vysoká,  $\pm 1$  mm

### Zapnutie prístroja

- Stlačte tlačidlo ZAP / VYP [1].

### Vypnutie prístroja

- Tlačidlo [1] stlačte dlho (>3 s.).

### Nastavenie hlasitosti

- Tlačidlo [1] stlačte jedenkrát krátko.
- ✓ Signálny tón: hlasný
- Tlačidlo [1] stlačte dvakrát krátko.
- ✓ Signálny tón: vyp

### Výber druhu prevádzky

- Tlačidlo [1] a [2] stlačte dlho (>3 s.).
- ✓ Prepínanie medzi rotačným a líniovým laserom.

### Nastavenie presnosti zobrazovania

- Tlačidlo [2] stlačte jedenkrát krátko.
- ✓ Presnosť zobrazovania: nízka
- Tlačidlo [2] stlačte dvakrát krátko.
- ✓ Presnosť zobrazovania: vysoká

### Aktivácia LED diód

- Tlačidlo [2] stlačte dlho (>3 s.).

### Prevádzka

- Prístroj držte zvislo (pri zvislej rovine lasera vodorovne) a pohybujte k úrovni lasera.
- Signálne tóny a zobrazenie šípky sledujte na displeji, resp. na indikácii LED.

### Prehľad displeja (obr. IV)

Nastavenia displeja	Signálne tóny
11 Žiadny laser	Žiadny tón
12 Príliš nízko	Rýchly intervalový tón
13 Nízko	Rýchly intervalový tón
14 Výška OK	Trvalý tón
15 Príliš vysoko	Pomalý intervalový tón
16 Príliš vysoko	Pomalý intervalový tón



#### Poznámka

Po zapnutí sa prístroj nachádza v druhu prevádzky použitom pred posledným vypnutím.

- V druhu prevádzky **líniový laser** prístroj detekuje až po vypnutí výhradne líniový laserový model, ktorý bol detekovaný ako prvý pri zapnutí.
- Pri prvom zapnutí sa prístroj nachádza v druhu prevádzky **rotačný laser**.

## Údržba/ošetrovanie

### Prístroj, predovšetkým pole príjmu, udržiavajte vždy čisté!

- Nepoužívajte žiadne ostré čistiace prostriedky ani rozpúšťadlá.
- Prístroj sa môže pri silnom znečistení čistiť pod tečúcou vodou.
- Prístroj neponárajte do vody.
- Nepoužívajte vysokotlakové čistiace zariadenie.
- Pred uschovaním v uzatvorenej nádobe nechajte prístroj úplne vyschnúť.
  - Zvyšková vlhkosť môže viesť ku korózii kontaktov batérie. V takom prípade zaniká nárok na záruku.
- Ak by zariadenie napriek starostlivým výrobným a kontrolným metódam niekedy zlyhalo, opravu nechajte vykonať v autorizovanom zákazníkcom stredisku pre elektrické náradie Würth.
- Pri všetkých otázkach a objednávkach náhradných dielov bezpodmienečne uveďte 10-miestne číslo výrobku podľa typového štítku zariadenia.

## Pokyny týkajúce sa životného prostredia



Zariadenie v žiadnom prípade nevyhadzujte do normálneho domového odpadu. Zariadenie zlikvidujte prostredníctvom schválenej prevádzky na likvidáciu odpadov alebo prostredníctvom vášho komunálneho podniku na likvidáciu

odpadov. Dodržiavajte aktuálne platné predpisy. V prípade pochybností sa spojte s vašim podnikom na likvidáciu odpadov. Všetky obalové materiály odovzdajte na ekologickú likvidáciu.

### **Akumulátory/batérie:**

Akumulátory/batérie neodhoďte do komunálneho odpadu, ohňa ani do vody. Akumulátory/batérie sa musia zbierať, recyklovať alebo likvidovať ekologickým spôsobom.

## Záruka

Na toto zariadenie/tento prístroj značky Würth poskytujeme záruku podľa zákonných/špecifických ustanovení danej krajiny od dátumu kúpy (doklad prostredníctvom faktúry alebo dodacieho listu). Vzniknuté škody budú odstránené dodaním náhradných dielov alebo opravou. Škody, ktoré súvisia s neodbornou manipuláciou sú vylúčené zo záruky. Reklamácie môžu byť uznané iba vtedy, ak sa zariadenie odovzdá v nerozloženom stave niektorej pobočke firmy Würth, vášmu servisnému pracovníkovi Würth alebo autorizovanému zákazníkemu stredisku Würth. Technické zmeny vyhradené. Za chyby tlačne neručíme.

## Náhradné diely

Ak by zariadenie aj napriek starostlivým výrobným a kontrolným postupom niekedy zlyhalo, opravu nechajte vykonať vo Würth masterService. Pri všetkých otázkach a objednávkach náhradných dielov bezpodmienečne uveďte číslo výrobku podľa typového štítku zariadenia.

Aktuálny zoznam náhradných dielov k tomuto zariadeniu nájdete na internete na „<http://www.wuerth.com/partsmanager>“ alebo si ho môžete vyžiadať na najbližšej pobočke Würth.



**RO**
**Pentru siguranța dvs.**

Citiți prezentul manual înainte de prima utilizare a aparatului și acționați în conformitate cu instrucțiunile cuprinse în acesta. Păstrați manualul pentru utilizarea ulterioară sau pentru următorii posesori.



**AVERTISMENT** - Înainte de prima punere în funcțiune citiți în mod obligatoriu **Instrucțiunile de siguranță!**

În cazul nerespectării manualului de utilizare și a instrucțiunilor de siguranță, pot rezulta defecțiuni ale aparatului și pericole pentru utilizator și pentru alte persoane. În cazul unor daune datorate transportului, informați imediat reprezentantul comercial.

**Instrucțiuni de siguranță**

**Indicație**

Este interzisă aducerea de modificări aparatului sau fabricarea altor accesorii decât cele inițiale. Astfel de modificări pot duce la rănirea persoanelor și la funcționarea necorespunzătoare.

- **Reparațiile pot fi executate doar de către persoanele instruite și autorizate în acest sens.** Pentru acesta folosiți doar piese de schimb originale ale Adolf Würth GmbH & Co. KG. Astfel asigurați menținerea siguranței aparatului.
- **Nu priviți direct în raza laser.**
- **Nu utilizați detectorul laser în apropierea stimulatoarelor cardiace.** Magneții generează un câmp care poate afecta funcționarea stimulatoarelor cardiace.
- **Detectorul laser trebuie ținut la distanță de suporturi de date și de aparate sensibile la câmpurile magnetice.** Din cauza acțiunii magneților se poate ajunge la pierderi ireversibile de date.
- **Producerea de zgomote**  
Nivelul de presiune acustică ponderat în frecvența A al semnalului acustic este >80 db (A) la o distanță de un metru.
- **Nu țineți detectorul laser direct la ureche!**
- **Nu lăsați aparatul la îndemâna copiilor.**
- **Nu lucrați cu aparatul de măsură în zone cu pericol de explozie, unde se găsesc lichide, gaze sau pulberi inflamabile.** În aparatul de măsurare pot apărea scântei care să aprindă praful sau vaporii.
- Pentru a proteja aparatul împotriva defectării, scoateți bateriile în caz de neutilizare a aparatului pe perioade lungi de timp.
- **Utilizați numai accesorii și piese de schimb originale Würth.** Utilizarea unor accesorii nerecomandate poate duce la obținerea de valori măsurate eronate.

## Utilizarea conformă

În funcție de regimul de funcționare selectat, detectorul detectează fie razele laser mobile ale modelelor noastre de laser rotativ, fie liniile laser (orizontale sau verticale) ale modelelor noastre de laser liniar cu funcție de receptor portabil. Orice altă utilizare este considerată ca fiind neconformă.

**Utilizatorul este responsabil pentru daunele survenite în urma utilizării neconforme.**

## Elemente ale aparatului (Fig. I)

- 1 Magnet
- 2 Indicator cu led (oranji)
- 3 Indicator cu led (verde)
- 4 Indicator cu led (roșu)
- 5 Câmp de detecție laser
- 6 Crestătură de marcaj
- 7 Port-miră
- 8 Tastatură
- 9 Nivelă tubulară
- 10 Afișaj
- 11 Plăcuță tipologică cu număr de serie
- 12 Adaptor filetat pentru port-miră
- 13 Difuzor
- 14 Capac compartiment baterie

## Date tehnice

Art.	5709 300 452
Lungime câmp de detecție	60 mm
Unghi de detecție	± 45°
Lungime de undă	450 ... 800 nm
Rază de lucru cu laser rotativ	Până la 400 m (turație recomandată: ≥ 600 rpm)
Zonă de lucru cu laser liniar	Până la 75 m (numai linii laser pulsate)
Frecvența impulsurilor laserului liniar	7 ... 12 kHz
Precizia afișajului	±1 mm / ±2 mm / ±5 mm
Putere sonoră	Tare / încet / oprit
Oprire automată	După 30 min fără apăsarea tastelor / detecție laser
Filtru	Împotriva luminii de bliț și luminii solare
Crestătură de marcaj	41 mm de sus
Dimensiuni (înălțime x lățime x adâncime)	135 x 69 x 25 mm
Greutate fără suport	0,19 kg
Clasă de protecție	IP 67
Tip baterie	1 x AA
Durata de viață a bateriei	> 45 h
Temperatura de funcționare	-10°C până la +50°C
Temperatura de depozitare	-40°C până la +70°C

## Punerea în funcțiune

**Aveți grijă ca aparatul să nu sufere lovituri puternice sau să cadă.**

### Introducerea/schimbarea bateriei (fig. I/II)

- Schimbați bateria atunci când pe display se afișează .
- Deschideți capacul compartimentului bateriei [14].
- Scoateți bateria și introduceți bateria nouă (aveți grijă la polaritate!).
- Eliminarea ca deșeu a bateriei uzate (vezi capitolul Indicații privitoare la mediul înconjurător).



#### Indicație

Aparatul se va utiliza numai cu baterii alcaline.

## Utilizarea

### Vedere de ansamblu tastatură (fig. II)

- 1 Pornit / oprit / Putere sonoră
- 2 Precizia afișajului / activarea ledurilor

### Vedere de ansamblu display (fig. IV)

- 1 Regim de funcționare „laser rotativ”
- 2 Regim de funcționare „laser liniar”
- 3 Semnal: Tare
- 4 Semnal: Încet (standard)
- 5 Semnal: Oprit
- 6 Baterie consumată
- 7 Baterie OK
- 8 Precizia afișajului: Grosieră,  $\pm 5$  mm
- 9 Precizia afișajului: Medie,  $\pm 2$  mm (standard)
- 10 Precizia afișajului: Fină,  $\pm 1$  mm

### Pornire aparat

- Acționați tasta Pornit / Oprit [1].

### Oprire aparat

- Apăsăți lung tasta [1] (>3 sec.).

### Setarea puterii sonore

- Apăsăți scurt o singură dată tasta [1].
- ✓ Semnal: Tare
- Apăsăți scurt de două ori tasta [1].
- ✓ Semnal: Oprit

### Selectarea regimului de funcționare

- Apăsăți lung tasta [1] și [2] (>3 sec.).
- ✓ Comută între laser rotativ și laser liniar.

### Setarea preciziei afișajului

- Apăsăți scurt o singură dată tasta [2].
- ✓ Precizia afișajului: Grosieră
- Apăsăți scurt de două ori tasta [2].
- ✓ Precizia afișajului: Fină

### Activarea ledurilor

- Apăsăți lung tasta [2] (>3 sec.).

### Exploatare

- Țineți aparatul vertical (sau orizontal, dacă planul laserului este vertical) și mișcați-l către planul laserului.
- Atenție la semnale și la săgețile de pe display, respectiv la indicatorul cu led.

### Vedere de ansamblu display (fig. IV)

Afișajele de pe display	Semnale
11 Nu există laser	Nu există ton
12 Mult prea jos	Semnal intermitent prea rapid
13 Prea jos	Semnal intermitent prea rapid
14 Înălțime OK	Semnal continuu
15 Prea sus	Semnal intermitent prea lent
16 Mult prea sus	Semnal intermitent prea lent



### Indicație

După pornire aparatul se află în regimul de funcționare utilizat înainte de ultima oprire.

- În regimul de funcționare **laser liniar**, până la oprire aparatul detectează exclusiv modelul de laser liniar detectat primul după pornire.
- La prima pornire aparatul se află în regimul de funcționare **laser rotativ**.

## Întreținere / îngrijire

### Păstrați aparatul permanent în stare curată, mai ales câmpul de detecție!

- Nu utilizați agenți de curățare sau diluanți caustici.
- Dacă este foarte murdar, aparatul poate fi curățat sub jet de apă.
- Nu scufundați aparatul în apă.
- Nu utilizați aparate de curățare cu înaltă presiune.
- Uscați complet aparatul înainte de a-l depozita spre păstrare într-un recipient închis.
  - Umiditatea reziduală poate duce la corodarea contactelor bateriei. În acest caz garanția se anulează.
- Dacă aparatul se defectează, în pofida proceselor de producție și control desfășurate cu extremă atenție, reparațiile trebuie realizate de către o unitate de service autorizată pentru aparate electrice Würth.
- Pentru toate întrebările și comenzile de piese de schimb indicați neapărat numărul articolului, format din 10 cifre și indicat pe placheta de identificare a aparatului.

## Indicații privitoare la mediul înconjurător



Nu aruncați aparatul împreună cu gunoiul menajer. Eliminați aparatul prin intermediul unei unități autorizate de eliminare a deșeurilor sau prin intermediul serviciului local de salubritate. Respectați prevederile aplicabile. Dacă aveți neclarități

contactați serviciul de eliminare a deșeurilor. Predați toate ambalajele la un centru de colectare a materialelor reciclabile.

### **Acumulatori/baterii:**

Nu aruncați acumulatorii/bateriile la deșeurile menajere, în foc sau în apă. Acumulatorii/bateriile ar trebui adunate, reciclate sau eliminate în mod ecologic.

## Garanție

Pentru acest aparat marca Würth oferim o garanție conform prevederilor legale / specifice țării, începând cu data achiziționării (dovada se face cu factura sau cu bonul de livrare). Defecțiunile apărute sunt remediate prin livrarea unor piese de schimb sau prin operațiuni de reparații. Pentru defecțiunile care au apărut ca urmare a unei deserviri necorespunzătoare nu se oferă garanție. Orice pretenție va fi onorată numai dacă aparatul este predat nedezmembrat unei filiale Würth, unui reprezentant de vânzări Würth, sau unei unități de service autorizat Würth. Ne rezervăm dreptul de a aduce modificări tehnice.

Nu ne asumăm nici o responsabilitate pentru greșeli de tipar.

## Piese de schimb

Dacă, în pofida proceselor de producție și control desfășurate cu extremă atenție, aparatul se defectează, reparațiile trebuie realizate de Würth masterService.

Pentru toate întrebările și comenzile de piese de schimb indicați neapărat numărul articolului de pe placheta de identificare a aparatului.

Actuala listă a pieselor de schimb pentru acest aparat poate fi accesată pe Internet la „<http://www.wuerth.com/partsmanager>” sau poate fi solicitată de la cea mai apropiată filială Würth.

**SI****Za vašo varnost**

Pred prvo uporabo naprave preučite navodila za uporabo in jih upoštevajte. Shranite navodila za uporabo za kasnejšo uporabo ali morebitnega novega lastnika.



**OPOZORILO** - Pred prvo uporabo brezpogojno preučite **navodila za uporabo!**

Neupoštevanje navodil za uporabo in varnostnih opozoril lahko povzroči poškodbe naprave in tudi nevarnosti za uporabnika in druge osebe. V primeru poškodb, nastalih pri transportu, takoj obvestite prodajalca.

**Varnostna opozorila****Napotek**

Prepovedano je spreminjanje naprave ali dodajanje dodatnih naprav. Takšne spremembe bi lahko povzročile telesne poškodbe ali materialno škodo.

- **Napravo smejo popravljati samo pooblaščen in za to delo usposobljeni strokovnjaki.** Pri tem je potrebno brezpogojno uporabljati originalne nadomestne dele od podjetja Adolf Würth GmbH & Co. KG. Le na ta način lahko še nadalje zagotovite varnost naprave.
- **Ne glejte v laserski žarek.**
- **Laserski sprejemnik naj ne bo v bližini srčnih spodbujevalnikov.** Magneti ustvarjajo polje, ki lahko vpliva na delovanje srčnih spodbujevalnikov.
- **Laserski sprejemniki naj ne bodo v bližini nosilcev podatkov in magnetno občutljivih naprav.** Zaradi delovanja magnetov lahko pride do nepopravljive izgube podatkov.
- **Pojav zvoka**  
A-ocenjeni nivo hrupa signalnega tona znaša >80 db (A) na razdalji enega metra.
- **Laserskega sprejemnika ne držite neposredno ob ušesu!**
- **Naprava naj ne bo v bližini otrok.**
- **Z merilnikom ne delajte v eksplozivno nevarnem območju, v katerem se nahajajo gorljive tekočine, plini ali prah.** Merilno orodje lahko povzroči iskro, ki bi lahko vnela vnetljivi prah ali pline.
- Če naprave dalj časa ne boste uporabljali, prosimo, odstranite baterije, da boste zaščitili napravo pred poškodbami.
- **Uporabljajte izključno samo originalno opremo in nadomestne dele Würth.** Uporaba nepriporočene opreme lahko povzroča napačne rezultate merjenja.

## Namenska uporaba

Ovisno od izbranega delovnega načina zaznava sprejemnik laserske žarke naših rotacijskih laserskih modelov v okolici ali pa laserske linije (vodoravno ali navpično) naših linijskih laserskih modelov s funkcijo ročnega sprejemnika. Vsaka uporaba izven tega velja kot neustrezna uporaba.

**Za škodo, ki bi nastala zaradi nepravilne uporabe je odgovoren upravljavec.**

## Elementi naprave (Sl. I)

- 1** Magnet
- 2** LED-prikaz (oranžen)
- 3** LED-prikaz (zelen)
- 4** LED-prikaz (rdeč)
- 5** Sprejemno polje laserja
- 6** Označitvena zarezka
- 7** Držalo prečke
- 8** Polje s tipkami
- 9** Vodna tehnica s cevko
- 10** Zaslon
- 11** tipska tablica s serijsko številko
- 12** Navojni priključek za držalo prečke
- 13** Zvočnik
- 14** Pokrov predala za baterije

## Tehnični podatki

<b>Izd.</b>	<b>5709 300 452</b>
Dolžina sprejemnega polja	60 mm
Sprejemni kot	± 45°
Valovna dolžina	450 ... 800 nm
Delovni radij z rotacijskim laserjem	do 400 m (priporočeno število vrtljajev: ≥ 600 rpm)
Delovno območje z linijskim laserjem	do 75 m (samo utripajoče laserske linije)
Frekvenca utripanja linijskega laserja	7 ... 12 kHz
Natančnost prikaza	±1 mm / ±2 mm / ±5 mm
Glasnost	glasno / tiho / izklop
Avtomatski izklop	po 30 min brez pritiska tipke / sprejemanja laserja
Filter	proti bliskanju in sončni svetlobi
Označitveni utor	41 mm od zgoraj
Dimenzije (V x Š x G)	135 x 69 x 25 mm
Teža brez držala	0,19 kg
Zaščitni razred	IP 67
Vrsta akumulatorja	1 x AA
Življenjska doba baterije	> 45 h
Delovna temperatura	-10 °C do +50 °C
Temperatura skladiščenja	-40 °C do +70 °C

## Zagon

**Izogibajte se močnim udarcem ali padcem naprave.**

### Vstavitvev/zamenjava baterije (sl. I/II)

- Ko se na zaslonu prikaže , zamenjajte baterije.
- Odprite pokrov predala za baterije **[14]**.
- Izvzemite baterijo in vstavite novo baterijo (pazite na pole!).
- Odstranjanje porabljene baterije (glej poglavje Nasveti za varovanje okolja).



### Napotek

Naprava lahko deluje samo z alkalijsko baterijo.

## Upravljanje

### Pregled polja s tipkami (sl. III)

- 1 Vkllop/izkllop / Glasnost
- 2 Natančnost prikaza/aktivacija LED

### Pregled zaslona (sl. IV)

- 1 Delovni način „Rotacijski laser“
- 2 Delovni način „Linijski laser“
- 3 Opozorilni zvok: Glasno
- 4 Opozorilni zvok: Tiho (standard)
- 5 Opozorilni zvok: Izklop
- 6 Baterija je porabljena
- 7 Baterija je v redu
- 8 Natančnost prikaza: groba,  $\pm 5$  mm
- 9 Natančnost prikaza: srednja,  $\pm 2$  mm (standard)
- 10 Natančnost prikaza: natančna,  $\pm 1$  mm

### Vkllop naprave

- Pritisnite tipko za vklop/izkllop [1].

### Izklop naprave

- Tipko [1] dolgo (>3 sek.) držite pritisnjeno.

### Nastavitev glasnosti

- Tipko [1] enkrat na kratko pritisnite.
- ✓ Opozorilni zvok: Glasno
- Tipko [1] dvakrat na kratko pritisnite.
- ✓ Opozorilni zvok: Izklop

### Izbor delovnega načina

- Tipko [1] + [2] dolgo (>3 sek.) držite pritisnjeno.
- ✓ Preklaplja med rotacijskim in linijskim laserjem.

### Nastavitev natančnosti prikaza

- Tipko [2] enkrat na kratko pritisnite.
- ✓ Natančnost prikaza: Groba
- Tipko [2] dvakrat na kratko pritisnite.
- ✓ Natančnost prikaza: Natančna

### Aktivacija LED

- Tipko [2] dolgo (>3 sek.) držite pritisnjeno.

### Delovanje

- Napravo držite navpično (pri navpični laserski ravnini vodoravno) in premikajte v smeri proti laserski ravnini.
- Upoštevajte opozorilne zvoke in prikaz puščic na zaslonih oz. prikazu LED.

## Pregled zaslona (sl. IV)

### Prikazi zaslona

### Opozorilni zvoki

11	ni laserja	ni zvoka
12	veliko prenizko	hiter intervalni zvok
13	prenizko	hiter intervalni zvok
14	višina je v redu	neprekinjen zvok
15	previsoko	počasen intervalni zvok
16	veliko previsoko	počasen intervalni zvok



### Napotek

Po vklopu se nahaja naprava v delovnem načinu, ki je bil uporabljen pred zadnjim izklopom.

- V delovnem načinu **linijski laser** zaznava naprava do izklopa izključno model linijskega laserja, ki je bil kot prvi zaznan po vklopu.
- Ob prvem vklopu se nahaja naprava v delovnem načinu **Rotacijski laser**.

## Vzdrževanje / Nega

### Naprava, predvsem sprejemno polje, mora biti vedno čista!

- Ne uporabljajte grobih čistil ali topil.
- Napravo lahko v primeru močne umazanije očistite pod tekočo vodo.
- Naprave ne potaplajte v vodo.
- Ne uporabljajte visokotlačnega čistilnika.
- Pred shranjevanjem v zaprti posodi se mora naprava popolnoma posušiti.
  - Preostala vlaga lahko povzroči korozijo kontaktov baterije. V tem primeru preneha veljati garancija.
- Če se naprava pokvari kljub skrbnim postopkom izdelave in preizkusov, naj popravilo izvedejo v servisu podjetja Würth.
- Če imate vprašanja ali naročate nadomestne dele, prosimo, vedno navedite 10-mestno številko izdelka, ki je na tipski tablici naprave.

## Nasveti za varovanje okolja



Izrabljena naprava ne sodi v gospodinjske odpadke. Napravo odstranite preko podjetja, ki je pooblaščen za odstranjevanje tovrstnih naprav ali preko vaše komunalne službe. Upoštevajte veljavne zakonske predpise. Če ste v

dvomih, se posvetujte z vašim podjetjem za odstranjevanje. Embalažni material odstranite na okolju prijazen način.

### **Akumulatorji/baterije:**

Ni dovoljeno odstranjevati akumulatorjev/baterij v gospodinjske odpadke, sežigati ali odstranjevati v okolje, vode. Akumulatorji/baterije se zbirajo na ustreznem zbirnem mestu, kjer se potem pošljejo v recikliranje in okolju prijazno odstranitev.

## Garancija

Za to napravo firme Würth garantiramo v skladu z zakonskimi ali deželnimi določbami od datuma nakupa (dokazilo je račun ali dobavnica). Škoda se odpravi z nadomestno dobavo ali popravilom. Škoda, ki nastane zaradi nestrokovne uporabe, je izključena iz garancije. Reklamacije priznavamo le, če napravo nerazstavljeno vrnete v podružnico firme Würth, sodelavcu firme Würth na terenu ali pooblaščenemu servisu za stranke firme Würth za električne naprave. Pridružujemo si pravico do tehničnih sprememb. Za tiskarske napake ne prevzemamo nobene odgovornosti.

## Nadomestni deli

Če se stroj kljub skrbnemu postopku proizvodnje in preverjanja pokvari, naj popravilo izvedejo v pooblaščenem servisu Würth.

Če imate vprašanja ali naročate nadomestne dele, prosimo, vedno navedite številko izdelka, ki je na tipski tablici stroja.

Originalne nadomestne dele za to napravo lahko naročite na spletni strani „<http://www.wuerth.com/partsmanager>“ ali pa v najbližjem zastopništvu podjetja Würth.



**BG**
**В интерес на Вашата безопасност**

Преди първото използване на Вашия уред прочетете това ръководство за експлоатация и го спазвайте.  
Съхранявайте ръководството за експлоатация за по-нататъшна употреба или за следващия притежател.



**ПРЕДУПРЕЖДЕНИЕ** - Преди първото пускане в експлоатация непременно трябва да се прочетат **указанията за безопасност!**

При неспазване на ръководството за експлоатация и указанията за безопасност могат да възникнат щети по уреда и опасности за оператора и други лица.  
Ако са налице транспортни щети, търговецът трябва да се информира незабавно.

**Указания за безопасност**

**Указание**

Забранено е да се правят промени по уреда или да се произвеждат допълнителни уреди. Подобни промени могат да доведат до телесни повреди или неправилно функциониране.

- **Ремонтните дейности могат да се извършват само от обучени и натренирани с тази работа лица.** За целта трябва винаги да се използват оригиналните резервни части на Adolf Würth GmbH & Co. KG. По този начин се гарантира безопасността на самия уред.
- **Не гледайте към лазерния лъч.**
- **Не поставяйте лазерния приемник близо до кардиостимулатори.** Магнитите създават поле, което може да влоши функцията на кардиостимулаторите.
- **Дръжте лазерния приемник далеч от носители на данни и уреди, чувствителни спрямо магнити.** Поради действието на магнитите може да се стигне до необратима загуба на данни.
- **Създаване на шум**  
А-оцененото ниво на звука на акустичния сигнал е >80 db (A) на разстояние един метър.
- **Не дръжте лазерния приемник директно до ухото!**
- **Дръжте уреда далеч от деца.**
- **Не работете с измервателния уред в среда с повишена опасност от експлозии, където има леснозапалими течности, газове или прахове.** В измервателния уред е възможно да се образуват искри, които да възпламенят праха или парите.
- За да предпазите уреда от повреди, отстранете батерията, когато не го употребявате за по-продължителен период от време.
- **Използвайте само оригинални резервни части и аксесоари на Würth.** Използването на неодобрени аксесоари може да доведе до грешни данни от измерванията.

## Употреба по предназначение

В зависимост от избрания режим на работа лазерният приемник открива или циркулиращите лазерни лъчи на нашите модели ротационни лазери или лазерните линии (хоризонтални или вертикални) на нашите модели линейни лазери с функция ръчен приемник. Всяка друга употреба се смята за неотговаряща на предназначението.

**За щети поради неправилна употреба отговорността се поема от потребителя.**

## Елементи на уреда (фиг. 1)

- 1 Магнит
- 2 Светодиодна индикация (оранжева)
- 3 Светодиодна индикация (зелена)
- 4 Светодиодна индикация (червена)
- 5 Приемно поле на лазера
- 6 Маркировъчен жлеб
- 7 Държател на рейката
- 8 Клавишен панел
- 9 Тръбна либела
- 10 Дисплей
- 11 Типова табелка със сериен номер
- 12 Винтов адаптер за държателя на рейката
- 13 Високоговорител
- 14 Капак на батерийното гнездо

## Технически характеристики

Арт.	5709 300 452
Дължина поле на приемане	60 mm
Ъгъл на приемане	± 45°
Дължина на вълната	450 ... 800 nm
Работен радиус с ротационен лазер	до 400 m (препоръчвана честота на вртене: ≥ 600 грт)
Работна зона с линейен лазер	до 75 m (само импулсни лазерни линии)
Честота на импулсите линейен лазер	7 ... 12 kHz
Точност на индикацията	± 1 mm / ± 2 mm / ± 5 mm
Сила на звука	Високо / слабо / изкл.
Автоматично изключване	След 30 мин. без натискане на клавиш / приемане на лазерни импулси
Филтър	Срещу светлина от мълни и слънчева светлина
Маркиращ жлеб	41 mm от горе
Размери (В x Ш x Д)	135 x 69 x 25 mm
Тегло без държателя	0,19 kg
Клас на защита	IP 67
Тип на батериите	1 x AA
Срок на експлоатация на батерията	> 45 h
Работна температура	-10° C до +50° C
Температура на съхранение	-40° C до +70° C

## Пускане в действие

**Избягвайте резки удари или падане на уреда.**

### Поставяне/смяна на батерията (фиг. I/II)

- Сменете батерията, когато на дисплея се появи .
- Отворете капака на на батерийното гнездо [14].
- Извадете батерията и поставете нова батерия (обърнете внимание на полярността!).
- Рециклиране на изхабената батерия (виж глава Указания за опазване на околната среда).



#### Указание

Уредът трябва да се използва само с алкална батерия.

## Обслужване

### Преглед клавишен панел (фиг. III)

- 1 Вкл. / Изкл. / Сила на звука
- 2 Точност на индикацията / активиране на светодиодните лампички

### Преглед дисплей (фиг. IV)

- 1 Режим на работа "Ротационен лазер"
- 2 Режим на работа "Линеен лазер"
- 3 Сигнален звук: висок
- 4 Сигнален звук: слаб (стандарт)
- 5 Сигнален звук: изкл.
- 6 Батерията изхабена
- 7 Батерията Ок
- 8 Точност на индикацията: груба,  $\pm 5$  mm
- 9 Точност на индикацията: средна,  $\pm 2$  mm (стандарт)
- 10 Точност на индикацията: прецизна,  $\pm 1$  mm

### Включване на уреда

- Задействайте бутона за включване/изключване [1].

### Изключване на уреда

- Задействайте бутона [1] за дълго време (>3 сек.).

### Настройване на силата на звука

- Натиснете веднъж за кратко време бутон [1].
- ✓ Сигнален звук: висок
- Натиснете два пъти за кратко време бутон [1].
- ✓ Сигнален звук: изкл.

### Избиране на режима на работа

- Натиснете бутон [1] и [2] за дълго време (>3 сек.).
- ✓ Превключва между ротационен и линейен лазер.

### Настройване на точността на индикацията

- Натиснете веднъж за кратко време бутон [2].
- ✓ Точност на индикацията: груба
- Натиснете два пъти за кратко време бутон [2].
- ✓ Точност на индикацията: прецизна

### Активиране на светодиодните лампички

- Натиснете бутон [2] за дълго време (>3 сек.).

### Режим на работа

- Дръжте уреда вертикално (при вертикална равнина на лазера хоризонтално) и го придвижвайте към равнината на лазера.

- Обърнете внимание на сигналните звуци и изображението на стрелката върху дисплеите, съответно светодиодната индикацията.

### Преглед дисплей (фиг. IV)

#### Изображения върху Сигнални звуци дисплея

11	Няма лазер	Няма звук
12	Твърде дълбоко	Бърз прекъснат звук
13	Много дълбоко	Бърз прекъснат звук
14	Височината е Ок	Непрекъснат звук
15	Много високо	Бавен прекъснат звук
16	Твърде високо	Бавен прекъснат звук



#### Указание

След включване уредът се намира в режима на работа, използван преди последното изключване.

- В режим на работа **Линейен лазер** уредът определя до изключването му само модела линейен лазер, който е бил открит най-напред след включването.
- При първоначалното включване уредът се намира в режим на работа **Ротационен лазер**.

## Техническо обслужване / поддържане

### Поддържайте уреда винаги чист, особено полето на приемане!

- Не използвайте агресивни почистващи препарати или разтворители.
- При силни замърсявания уредът може да бъде почистен под течаща вода.
- Не потопявайте уреда във вода.
- Не използвайте уред за почистване под високо налягане.
- Преди съхранение в затворена кутия подсушете уреда напълно.
  - Остатъчната влага може да доведе до корозия на контактите на батерията. В този случай гаранционните претенции отпадат.
- Ако въпреки прецизното производство и внимателно изпитване уредът се повреди, ремонтът

трябва да бъде извършен в оторизиран сервиз за електроинструменти на фирма Würth.

- При всички въпроси и поръчки на резервни части непременно посочвайте 10-цифрения каталожен номер от табелката на уреда.

## Указания за опазване на околната среда



В никакъв случай не изхвърляйте уреда с битовите отпадъци.

Рециклирайте уреда чрез лицензирано рециклиращо предприятие или чрез комуналния пункт за предаване на вторични суровини.

Съблюдавайте валидните разпоредби. В случай на съмнение се обърнете към рециклиращото предприятие. Предайте всички опаковъчни материали за рециклиране съобразно екологичните изисквания.

### Акумулатори/батерии:

Не изхвърляйте акумулаторите/батериите с битовите отпадъци, в огън или във вода. Акумулаторите/батериите трябва да се събират, рециклират или да се предават за вторични суровини.

## Гаранция

За този уред на Würth ние предлагаме гаранция съгласно законовите / специфичните за страната разпоредби от датата на закупуване (удостоверяване чрез фактура или товарителница). Възникналите повреди се отстраняват чрез нова доставка или ремонт. Повреди, възникнали вследствие на неправилна употреба са изключени от гаранцията. Рекламации се признават само тогава, когато уредът се предаде неразглобен в клон на фирма Würth, на Вашия представител на Würth или в оторизиран сервизен център на Würth. Запазено право на технически промени.

Не поемаме отговорност за печатни грешки.

## Резервни части

Ако уредът спре да работи въпреки старателното производство и изпитване, ремонтът трябва да се извърши от специализиран сервиз Würth masterService.

При всички въпроси и поръчки на резервни части непременно посочвайте каталожен номер от табелката на уреда.

Актуалният списък с резервни части на уреда може да се зареди в интернет на <http://www.wuerth.com/partsmanager> или да се получи от филиала на фирма Würth, намиращ се наблизо до Вас.

**EE**

## Teie ohutuse huvides



Lugege käesolev kasutusjuhend enne seadme esmakordset kasutamist läbi ja käituge selle järgi. Hoidke kasutusjuhendit hilisema kasutamise või tulevaste omanike jaoks alal.



**HOIATUS** - Lugege enne esmakordset kasutuselevõtmist **ohutusjuhised** tingimata läbi!

Kasutusjuhendi ja ohutusjuhiste eiramisel võib seade kahjustada saada või kasutaja ning teised isikud ohtu sattuda. Informeerige transpordikahjustustest kohe edasimüüjat.



## Ohutusjuhised



### Märkus

Seadet on keelatud muuta või ühendada lisaseadmetega. Sellised muudatused võivad põhjustada inimkahjusid ning väärfunktsioone.

- **Seadet tohivad remontida ainult vastava ülesande saanud väljaõppinud isikud.** Kasutage seejuures alati Adolf Würth GmbH & Co. KG originaalvaruosi. Seeläbi tehakse kindlaks seadme turvalisuse säilimine.
- **Ärge vaadake laserkiirde.**
- **Ärge pange laserivastuvõtjat südamestimulaatori lähedusse.** Magnetid tekitavad välja, mis võib südamestimulaatorite talitlust mõjutada.
- **Hoidke laserivastuvõtjad andmekandjatest ja magnetiliselt tundlikest seadmetest eemal.** Magnetite mõju tõttu võib tekkida pöördumatu andmekadu.
- **Müraemissioon**  
Akustilise signaali A-kaalutud helirõhutase on ühe meetri kaugusel >80 db (A).
- **Ärge hoidke laserivastuvõtjat vahe- tult kõrva juures!**
- **Hoidke seadet lastele kättesaama- tult.**
- **Ärge töötage mõõteriistaga plahva- tusohtlikus keskkonnas, milles leidub kergsüttivaid vedelikke, gaase või tolme.** Mõõteriistas võivad tekkida sädemed, mis võivad tolmu või auru põlema süüdata.
- Kaitsmaks seadet kahjustuste eest, eemaldage pikema mittekasutuse korral seadmest patarei.
- **Kasutage ainult Würthoriginaaltarvi- kuid ja -varuosi.** Mittesoovitatud tarvi- kute kasutamine võib valesid mõõteväärtusi põhjustada.

## Sihtotstarbekohane kasutamine

Valitud töörežiimist sõltuvalt detekteerib vastuvõtja kas meie rotatsioonlaserimudelite pöörlevaid laserkiiri või meie käsivastuvõtufunktsiooniga joonlaserimudelite laserjooni (horisontaalsed või vertikaalsed). Igasugune ulatuslikum kasutus kehtib kui mitte sihtotstarbekohane.

**Mitte sihtotstarbekohasest kasutusest tulenevate kahjude eest vastutab kasutaja.**

## Seadme elemendid (Joon. I)

- 1** Magnet
- 2** LED-näidik (oranž)
- 3** LED-näidik (roheline)
- 4** LED-näidik (punane)
- 5** Laseri vastuvõtuväli
- 6** Märgistussälk
- 7** Latihoidik
- 8** Klahviväli
- 9** Torulibell
- 10** Ekraan
- 11** Tüübisilt koos seerianumbriga
- 12** Keermeadapter latihoidikule
- 13** Valjuhääldi
- 14** Akulaeka kate

## Tehnilised andmed

Art	5709 300 452
Vastuvõtuvälja pikkus	60 mm
Vastuvõtunurk	± 45°
Lainepikkus	450 ... 800 nm
Tööraadius rotatsioonlaseriga	Kuni 400 m (soovitavad pöörded: ≥ 600 p/min)
Tööpiirkond joonlaseriga	Kuni 75 m (ainult impulsslaserjooned)
Joonlaseri impulsisagedus	7 ... 12 kHz
Näidutäpsus	±1 mm / ±2 mm / ±5 mm
Helitugevus	Vali / vaikne / väljas
Automaatne väljalülitus	Pärast 30 min klahvivajutuse / laserivastuvõtuta
Filtrid	Vältkule ja päikesevalguse vastu
Märgistussälk	41 mm ülalt
Mõõtmed (K x L x S)	135 x 69 x 25 mm
Kaal hoidikuta	0,19 kg
Kaitseklass	IP 67
Aku tüüp	1 x AA
Patarei eluiga	> 45 h
Töötemperatuur	-10°C kuni +50°C
Ladustamistemperatuur	-40°C kuni +70°C

## Käikuvõtmine

**Vältige seadmel tugevaid tõukeid või kukkumisi.**

### Patarei sissepanemine/vahetamine (joon. I/II)

- Vahetage patarei, kui displeile ilmub .
- Avage patareilaeka kate **[14]**.
- Võtke patarei välja ja pange uus patarei sisse (jälgige polaarsust!).
- Utiliseerige kasutatud patarei (vt peatükki "Keskonnajuhised").



#### Märkus

Seadet tohib kasutada ainult leelispatareiga.

## Käsitsemine

### Klahvivälja ülevaade (joo. III)

- 1 Sisse / Välja / Helitugevus
- 2 Näidutäpsus / LEDide aktiveerimine

### Displei ülevaade (joo. IV)

- 1 Töörežiim „Rotatsioonlaser“
- 2 Töörežiim „Joonlaser“
- 3 Signaalheli: vali
- 4 Signaalheli: vaikne (standard)
- 5 Signaalheli: väljas
- 6 Aku tühi
- 7 Aku korras
- 8 Näidutäpsus: jäme,  $\pm 5$  mm
- 9 Näidutäpsus: keskmine,  $\pm 2$  mm (standard)
- 10 Näidutäpsus: peen,  $\pm 1$  mm

### Seadme sisselülitamine

- Vajutage Sisse- / Välja-klahvi [1].

### Seadme väljalülitamine

- Vajutage pikalt (>3 sek) klahvi [1].

### Helitugevuse seadmine

- Vajutage ühe korra hetkeks klahvi [1].
- ✓ Signaalheli: vali
- Vajutage kaks korda hetkeks klahvi [1].
- ✓ Signaalheli: väljas

### Töörežiimi valimine

- Vajutage pikalt (>3 sek) klahvi [1] + [2].
- ✓ Lülitab rotatsioon- ja joonlaseri vahel ümber.

### Näidutäpsuse seadistamine

- Vajutage ühe korra hetkeks klahvi [2].
- ✓ Näidutäpsus: jäme
- Vajutage kaks korda hetkeks klahvi [2].
- ✓ Näidutäpsus: peen

### LEDide aktiveerimine

- Vajutage pikalt (>3 sek) klahvi [2].

### Käitamine

- Hoidke seadet vertikaalselt (vertikaalse laserita-sandi korral horisontaalselt) ja liigutage laserita-sandi suunas.
- Jälgige signaalhelisid ja noolte kujutamist dis-pleidel või vastavalt LED-näidikul.

### Displei ülevaade (joo. IV)

Kujutised displeil	Signaalheli
11 Laser puudub	Heli puudub
12 Palju liiga madal	Kiire intervallheli
13 Liiga madal	Kiire intervallheli
14 Kõrgus korras	Pidev heli
15 Liiga kõrge	Aeglane intervallheli
16 Palju liiga kõrge	Aeglane intervallheli



### Märkus

Pärast sisselülitamist on seade viimastel väljalülitamisel kasutatud töörežiimis.

- Töörežiimis **joonlaser** detekteerib seade kuni väljalülitamiseni eranditult joonlaserimu-delit, mida pärast sisselülitamist esimesena detekteeriti.
- Esmakordsel sisselülitamisel on seade töörežiimis **rotatsioonlaser**.

## Hoidus / hoolitsus

### Hoidke seade, eriti just vastuvõtuväli alati puhas!

- Ärge kasutage teravatoimelisi puhastusvahendeid või lahusteid.
- Seadet võib tugeva määrdumise korral puhastada voolava vee all.
- Ärge kastke seadet vette.
- Ärge kasutage kõrgsurvepesurit.
- Kuivatage enne suletud anumast säilitamist täielikult ära.
  - Jääkniiskus võib patareikontaktidel korrosiooni põhjustada. Sel juhul kaotab garantiinõue kehtivuse.
- Kui seade peaks hoolikatest valmistamis- ja kontrollimismeetoditest hoolimata rivist välja lan-gema, siis tuleb lasta remonti teostada volitatud Würthi elektritööriistade klienditeeninduses.
- Palun edastage kõigi küsimuste ja varuosatellimuste korral tingimata seadme tüübisildil esitatud 10-kohaline artiklinumber.

## Keskkonnanjuhised



Ärge visake seadet mitte mingil juhul tavalise majapidamisprügi hulka. Utiliseerige seade ametliku utiliseerimisettevõtte või kommunaalse jäätmeäitaja kaudu. Järgige hetkel kehtivaid eeskirju. Võtke kahtluse korral oma jäätmeäitajaga ühendust. Suunake kõik pakendusmaterjalid keskkonnasõbralikku utiliseerimisse.

### **Akud/patareid:**

Ärge visake akusid/patareid majapidamisprügisse, tulle ega vette. Akud/patareid tuleks koguda, ringlusse võtta või utiliseerida keskkonnasäästlikult.

## Garantiikohustus

Me võtame endale kõnealuse Würthi seadmega seonduvalt alates ostukuupäevast seadusega sätestatud/riigile omastele nõuetele vastava garantiikohustuse (tõendamine arve või saatelehega). Tekkinud kahjud kõrvaldatakse asendustarne või remondiga. Asjatundmatust käsitsemisest tingitud kahjude puhul on garantiikohustus välistatud. Reklamatsioone on võimalik tunnustada ainult siis, kui seade antakse osandamata kujul Würthi esindusele, Würthi teenindustöötajale või Würthi volitatud klienditeeninduspunktile üle. Õigus tehnilisteks muudatusteks reserveeritud. Me ei vastuta trükivigade eest.

## Varuosad

Kui seade peaks hoolikast tootmis- ja kontrollimismeetodist hoolimata ükskord rivist välja langema, siis laske see Würthi masterService poolt remontida. Palun edastage kõigi päringute ja varuosatellimuste korral tingimata seadme tüübisildil esitatud artiklinumber. Seadme aktuaalset varuosade nimekirja saate vaadata internetis aadressil „<http://www.wuerth.com/partsmanager>” või endale lähima Würthi esinduse kaudu tellida.



LT

## Jūsų pačių saugumui



Prieš pradėdamas naudoti įsigytą prietaisą, perskaitykite šią naudojimo instrukciją ir vadovaukitės ja. Naudojimo instrukciją išsaugokite, kad galėtumėte naudotis ja vėliau arba perduoti kitam savininkui.



**ĮSPĖJIMAS** - Prieš pradėdami naudoti, būtinai perskaitykite **saugos reikalavimus!**

Nesilaikant naudojimo instrukcijos ir saugos reikalavimų galima sugadinti prietaisą ar sukelti pavojų naudotojui ir kitiems asmenims. Pastebėję transportavimo metu apgadintas detales, informuokite tiekėją.



## Saugos reikalavimai



### Pastaba

Draudžiama atlikti prietaiso pakeitimus arba gaminti pagalbinus prietaisus. Tokie pakeitimai gali būti asmenų susižalojimo ir netinkamo veikimo priežastimi.

- **Prietaiso remonto darbus leidžiama atlikti tik įgaliotiems ir apmokytiems asmenims.** Šiems darbams visada naudokite Adolf Würth GmbH & Co. KG originalias atsargines dalis. Taip garantuojama, kad bus išlaikytas prietaiso saugumas.
- **Nežiūrėkite į lazerio spindulį.**
- **Lazerio spindulio imtuvo nelaikykite šalia širdies stimuliatorių.** Magnetai sukuria lauką, kuris gali turėti įtakos širdies stimuliatoriams.
- **Lazerio spindulio imtuvą laikyti atokiau nuo duomenų laikmenų ir magnetiniam laukui jautrių prietaisų.** Dėl magnetų poveikio galima negrįžtamai prarasti duomenis.
- **Keliamas triukšmas**  
Garsinio signalo A svertinis garso slėgio lygis yra > 80 db (A) vieno metro atstumu.
- **Lazerio spindulio imtuvo nelaikykite tiesiai prie ausies!**
- **Prietaisą saugokite nuo vaikų.**
- **Su matavimo prietaisu nedirbkite sprogyje aplinkoje, kurioje yra degių skysčių, dujų arba dulkių.** Matavimo prietaisas gali kibirkščiuoti, ir kibirkštys gali uždegti dulkes arba garus.
- Siekdami apsaugoti prietaisą nuo pažeidimo, išimkite baterijas, jei ilgą laiką nenaudojate prietaiso.
- **Naudokite tik originalius Würth priedus ir atsargines dalis.** Naudojant nerekomenduojamus prietaisus galima gauti klaidingas matavimo vertes.

## Naudojimas pagal paskirtį

Priklausomai nuo pasirinkto darbo režimo, imtuvas aptinka arba mūšų rotacinių lazerių modulių skleidžiamus lazerio spindulius, arba mūšų linijinių lazerių modulių lazerio spindulio linijas (horizontalias arba vertikalias) su rankinio priėmimo funkcija. Jei naudojama ne tiems tikslams, kurie išvardyti anksčiau, tai laikoma, kad naudojama ne pagal paskirtį.

**Už nuostolius, patirtus naudojant ne pagal paskirtį, atsako naudotojas.**

## Įkroviklio elementai (I pav.)

- 1** Magnetas
- 2** Šviesadiodis indikatorius (oranžinis)
- 3** Šviesadiodis indikatorius (žalias)
- 4** Šviesadiodis indikatorius (raudonas)
- 5** Lazerio spindulio priėmimo laukas
- 6** Žymėjimo įranta
- 7** Matuoklės laikiklis
- 8** Klaviatūra
- 9** Gulstainis
- 10** Ekranas
- 11** Modelio lentelė su serijos numeriu
- 12** Matuoklės laikiklio varžtų adapteris
- 13** Garsiakalbis
- 14** Baterijų skyriaus dangtelis

## Techniniai duomenys

Art.	5709 300 452
Priėmimo lauko ilgis	60 mm
Priėmimo kampas	± 45°
Bangos ilgis	450 ... 800 nm
Darbinis spindulys su rotaciniu lazeriu	Iki 400 m (rekomenduojamas sukimosi greitis: ≥ 600 rpm)
Darbo zona su linijiniu lazeriu	Iki 75 m (tik impulsinės lazerio linijos)
Linijinio lazerio impulso dažnis	7 ... 12 kHz
Rodmens tikslumas	± 1 mm / ± 2 mm / ± 5 mm
Garsumas	Garsiai / tyliai / išj.
Automatinis išjungimas	Po 30 min., nespaudžiant klavišo / nepriimant lazerio spindulio
Filtras	Nuo blykstės ir saulės šviesos
Žymėjimo įranta	41 mm nuo viršaus
Matmenys (aukštis x plotis x gylis)	135 x 69 x 25 mm
Svoris be laikiklio	0,19 kg
Apsaugos klasė	IP 67
Akumulatoriaus tipas	1 x AA
Baterijų naudojimo trukmė	> 45 h
Darbinė temperatūra	-10 °C - +50 °C
Sandėliavimo temperatūra	-40 °C - +70 °C

## Eksplotacijos pradžia

**Venkite stiprių smūgių arba prietaiso kritimų.**

### Baterijos įdėjimas / keitimas (I ir II pav.)

- Pakeiskite bateriją, jei ekrane pasirodo .
- Atidarykite baterijų skyriaus dangtelį [14].
- Įsistikite bateriją ir įdėkite naują (atkreipkite dėmesį į polius!).
- Naudota baterija utilizuojama (žr. skyrių „Nurodymai dėl aplinkos apsaugos“).



#### Pastaba

Prietaisą galima naudoti tik su šarminė baterija.

## Valdymas

### Klaviatūros apžvalga (II pav.)

- 1 Įj. / išj. / Garsumas
- 2 Rodmens tikslumas / šviesos diodų aktyvinimas

### Ekranu apžvalga (IV pav.)

- 1 Darbo režimas „Rotacinis lazeris“
- 2 Darbo režimas „Linijinis lazeris“
- 3 Signalų tonas: garsiai
- 4 Signalų tonas: tyliai (standartas)
- 5 Signalų tonas: išj.
- 6 Baterija išnaudota
- 7 Baterija gerai
- 8 Rodmens tikslumas: apytikslis,  $\pm 5$  mm
- 9 Rodmens tikslumas: vidutinis,  $\pm 2$  mm (standartas)
- 10 Rodmens tikslumas: tikslus,  $\pm 1$  mm

### Prietaiso įjungimas

- Paspauskite įjungimo / išjungimo mygtuką [1].

### Prietaiso išjungimas

- Ilgai (> 3 sek.) spauskite klavišą [1].

### Garsumo nustatymas

- Vieną kartą trumpai paspauskite klavišą [1].
- ✓ Signalų tonas: garsiai
- Du kartus trumpai paspauskite klavišą [1].
- ✓ Signalų tonas: išj.

### Darbo režimo pasirinkimas

- Ilgai (> 3 sek.) spauskite klavišą [1] + [2].
- ✓ Perjungiami iš rotacinio lazerio į linijinį lazerį ir atvirkščiai.

### Rodmens tikslumo nustatymas

- Vieną kartą trumpai paspauskite klavišą [2].
- ✓ Rodmens tikslumas: apytikslis.
- Du kartus trumpai paspauskite klavišą [2].
- ✓ Rodmens tikslumas: tiksliai.

### Šviesos diodų aktyvinimas

- Ilgai (> 3 sek.) spauskite klavišą [2].

### Eksplotavimas

- Prietaisą laikykite vertikaliai (horizontaliai, kai lazerio plokštuma vertikali) ir judinkite link lazerio plokštumos.
- Stebėkite signalo tonus ir rodyklių vaizdą ekrane arba šviesos diodų indikatoriuje.

### Ekranu apžvalga (IV pav.)

Ekranu simboliai	Signalų tonai
11 Lazerio nėra	Jokio garso
12 Per daug žemai	Greitas signalas su pertrūkiais
13 Per žemai	Greitas signalas su pertrūkiais
14 Aukštis geras	Nuolatinis signalas
15 Per aukštai	Lėtesnis signalas su pertrūkiais
16 Per daug aukštai	Lėtesnis signalas su pertrūkiais



#### Pastaba

Įjungtas prietaisas veikia prieš paskutinį išjungimą naudotu darbo režimu.

- Veikdamas **linijinio lazerio** režimu, prietaisas iki išjungimo aptinka tik linijinio lazerio modelį, kurį pirmiausia aptiko po įjungimo.
- Pirmą kartą įjungtas prietaisas veikia **rotacinio lazerio** režimu.

## Techninė priežiūra / priežiūra

### Prietaisas, ypač priėmimo laukas, turi būti visada švarus!

- Nenaudokite jokių edžių valiklių arba skiediklių.
- Esant stipriam užterštumui, prietaisą galima nuplauti po tekančiu vandeniu.
- Prietaiso nenardinkite į vandenį.
- Nenaudokite aukšto slėgio valymo įrenginio.
- Prieš laikydami uždaroje talpykloje, visiškai nudžiovinkite.
  - Liekamieji drėgmė gali sukelti baterijų kontaktų koroziją. Šiuo atveju garantija nutraukiama.
- Jei, nepaisant kruopščio gamybos ir tikrinimo metodo, prietaisas sugenda, remonto darbus reikia leisti atlikti įgaliotosioms klientų aptarnavimo tarnyboms dirbtuvėms, kurios remontuoja elektrinius „Würth“ įrankius.
- Klausdami arba užsakydami atsargines dalis būtinai nurodykite 10 skaičių prekės kodą iš prietaiso modelio lentelės.

## Nurodymai dėl aplinkos apsaugos



Prietaiso jokiū būdu neišmeskite į paprastas buitines atliekas. Prietaisą utilizuokite perdirbimo įmonėje arba komunalinėje utilizavimo įstaigoje. Laikykitės šiuo metu galiojančių įstatymų. Jei kyla abejonų, kreipkitės į utilizavimo įstaigą. Visas pakuotės

medžiagas pristatykite perdirbti laikantis aplinkos apsaugos reikalavimų.

### **Akumulatoriai / baterijos:**

Akumuliatorių / baterijų nemeskite į buitines atliekas, į ugnį ir vandenį. Akumulatorius ir baterijas reikia surinkti, pakartotinai perdirbti arba sunaikinti ekologišku būdu.

## Garantija

Remdamiesi įstatymų ir nacionaliniais reikalavimais, suteikiame šiam Würth prietaisui garantiją, galiojančią nuo pirkimo datos (įrodymu laikoma sąskaita arba važtaraštis). Atsiradę sutrikimai šalinami, pateikiant atsargines dalis arba suremontuojant prietaisą.

Garantija netaikoma nuostoliams, atsiradusiems dėl netinkamo prietaiso naudojimo. Pretenzijos gali būti priimamos tik jei neišardytas prietaisas pateikiamas Würth atstovybei, Würth agentui arba Würth įgaliojai klientų aptarnavimo tarnybai. Galimi techniniai pakeitimai.

Mes neprisiimame atsakomybės už spausdinimo klaidas.

## Atsarginės dalys

Jei, nepaisant kruopščių gamybos ir tikrinimo metodų, prietaisas sugenda, remonto darbus reikia leisti atlikti „Würth masterService“.

Klausdami arba užsakydami atsargines dalis būtina nurodykite prekės kodą iš prietaiso modelio lentelės. Naujausią šio prietaiso atsarginių dalių sąrašą galite rasti internete "<http://www.wuerth.com/partsmanager>" arba gauti artimiausioje Würth atstovybėje.

LV

## Jūsu drošībai



Pirms uzsākt iekārtas lietošanu, izlasiet šo lietošanas instrukciju un rīkojieties atbilstoši tajā teiktajam. Saglabājiet lietošanas instrukciju vēlākai izmantošanai vai nodošanai nākošajam īpašniekam.



**BRĪDINĀJUMS** - Pirms pirmās ekspluatācijas uzsākšanas noteikti jāizlasa **Drošības norādes!**

Ja netiek ievērota lietošanas instrukcija un drošības norādījumi, iekārtā var rasties bojājumi, apdraudot operatora un citu personu drošību. Par transportēšanas bojājumiem nekavējoties ziņojiet tirgotājam.



## Drošības norādījumi

**Norāde**

Ir aizliegts veikt iekārtas pārveidošanu vai veidot papildiekārtas. Šādas izmaiņas var radīt miesas bojājumus un nepareizu darbību.

- **Iekārtas remontdarbus drīkst veikt tikai šim nolūkam pilnvarotas un apmācītas personas.** Turklāt vienmēr ir jāizmanto Adolf Würth GmbH & Co. KG oriģinālās rezerves daļas. Tādējādi tiek nodrošināts, ka tiek saglabāta iekārtas drošība.
- **Neskatieties lāzera starā.**
- **Nenovietojiet lāzera uztvērēju sirds stimulatoru tuvumā.** Magnēti ģenerē elektrisku lauku, kas var traucēt sirds stimulatoru darbību.
- **Turiet nost lāzera uztvērēju no datu nesējiem un magnētiski jutīgajām ierīcēm.** Magnētu iedarbības dēļ var notikt neatgriezenisks datu zudums.
- **Skaņas intensitātes līmenis**  
Skaņas signāla A-veida peldošais skaņas spiediena līmenis ir >80 db (A) viena metra attālumā.
- **Neturiet lāzera uztvērēju tieši pie auss!**
- **Sargājiet ierīci no bērniem.**
- **Nestrādājiet ar mērinstrumentu sprādzienbīstamā vidē, kurā atrodas aizdedzināmi šķidrumi, gāzes vai putekļi.** Mērinstrumentā var veidoties dzirksteles, kuras aizdedzina putekļus vai tvaikus.
- Lai ierīci pasargātu no bojājumiem, kad ierīce netiek lietota, izņemiet bateriju.
- **Izmantojiet tikai oriģinālos Würth piederumus un rezerves daļas.** Neieteiktu piederumu izmantošana var radīt nepareizas mērāmās vērtības.

## Noteikumiem atbilstoša lietošana

Atkarībā no izvēlēta darba veida uztvērējs konstatē vai nu mūsu rotācijas lāzeru modeļu cirkulējošos lāzera starus, vai arī mūsu lineāro lāzeru modeļu ar manuālās uztveršanas funkciju lāzera līnijas (horizontālas vai vertikālas). Jebkāda cita veida izmantošana tiek uzskatīta par noteikumiem neatbilstošu.

**Par bojājumiem, kas radušies noteikumiem neatbilstošas lietošanas rezultātā, atbild lietotājs.**

## Iekārtas elementi (I att.)

- 1 Magnēts
- 2 Gaismas diodes indikators (oranžs)
- 3 Gaismas diodes indikators (zaļš)
- 4 Gaismas diodes indikators (sarkans)
- 5 Lāzera uztveršanas lauks
- 6 Iezīmēšanas ierobs
- 7 Latas turētājs
- 8 Taustiņu panelis
- 9 Cilindriskais līmeņrādis
- 10 Displejs
- 11 Datu plāksnīte ar sērijas numuru
- 12 Latas turētāja skrūvējams adapteris
- 13 Skaļrunis
- 14 Baterijas nodalījuma pārsegs

## Tehniskie dati

<b>Art.</b>	<b>5709 300 452</b>
Uztveršanas lauka garums	60 mm
Uztveršanas leņķis	± 45°
Viļņa garums	450 ... 800 nm
Darba rādiuss ar rotācijas lāzeru	Līdz 400 m (ieteicamais apgriezienu skaits: ≥ 600 rpm)
Darba zona ar lineāro lāzeru	Līdz 75 m (tikai ar impulsu lāzera līnijām)
Lineārā lāzera impulsu frekvence	7 ... 12 kHz
Indikācijas precizitāte	±1 mm / ±2 mm / ±5 mm
Skaļuma līmenis	Skaļi / klusi / izslēgts
Automātiskā izslēgšana	Pēc 30 min. bez taustiņa nospiešanas / lāzera uztveršanas
Filtrs	Pret uzliesmojumu un saules gaismu
Iezīmēšanas ierobs	41 mm no augšas
Izmēri (G x P x A)	135 x 69 x 25 mm
Svars bez turētāja	0,19 kg
Aizsargklase	IP 67
Baterijas tips	1 x AA
Baterijas kalpošanas laiks	> 45 h
Darba temperatūra	No -10°C līdz +50°C
Uzglabāšanas temperatūra	No -40°C līdz +70°C

## Ekspluatācijas uzsākšana

**Izvairieties no spēcīgiem iekārtas sitieniem vai kritieniem.**

### Baterijas ievietošana/nomaina (att. I/II)

- Nomainiet bateriju, kad displejā parādās .
- Atveriet baterijas nodalījuma pārsegu [14].
- Izņemiet bateriju un ievietojiet jaunu bateriju (ievērojiet pareizos polus!).
- Izlietotās baterijas utilizācija (sk. nodaļu Vides aizsardzības norādes).



### Norāde

Ierīcē drīkst izmantot tikai sārnu bateriju.

## Apkalpošana

### Taustiņu panela pārskats (att. III)

- 1 Ieslēgšana/izslēgšana / Skaluma līmenis
- 2 Indikācijas precizitāte/gaismas diožu aktivizēšana

### Displeja pārskats (att. IV)

- 1 Darba veids "Rotācijas lāzers"
- 2 Darba veids "Lineārais lāzers"
- 3 Skaņas signāls: skaļi
- 4 Skaņas signāls: klusi (standarts)
- 5 Skaņas signāls: izslēgts
- 6 Baterija izlietota
- 7 Baterija kārtībā
- 8 Indikācijas precizitāte: neprecīza,  $\pm 5$  mm
- 9 Indikācijas precizitāte: vidēja,  $\pm 2$  mm (standarta)
- 10 Indikācijas precizitāte: precīza,  $\pm 1$  mm

### Ierīces ieslēgšana

- Nospiediet ieslēgšanas/izslēgšanas taustiņu [1].

### Ierīces izslēgšana

- Ilgstoši (>3 sek.) nospiediet taustiņu [1].

### Skaluma līmeņa iestatīšana

- Vienreiz īslaicīgi nospiediet taustiņu [1].
- ✓ Skaņas signāls: skaļi
- Divreiz īslaicīgi nospiediet taustiņu [1].
- ✓ Skaņas signāls: izslēgts

### Darba veida izvēle

- Ilgstoši (>3 sek.) nospiediet taustiņu [1] + [2].
- ✓ Notiek pārslēgšanās starp rotācijas un lineāro lāzeru.

### Indikācijas precizitātes iestatīšana

- Vienreiz īslaicīgi nospiediet taustiņu [2].
- ✓ Indikācijas precizitāte: neprecīza
- Divreiz īslaicīgi nospiediet taustiņu [2].
- ✓ Indikācijas precizitāte: precīza

### Gaismas diožu aktivizēšana

- Ilgstoši (>3 sek.) nospiediet taustiņu [2].

### Ekspluatācija

- Turiet ierīci vertikāli (vertikāla lāzera līmeņa gadījumā horizontāli) un pārvietojiet līdz lāzera līmenim.
- Ievērojiet skaņas signālus un bultiņu attēlojumu displejos vai gaismas diodes indikatorus.

### Displeja pārskats (att. IV)

Displeja attēlojumi	Skaņas signāli
11 Nav lāzera	Nav skaņas
12 Pārāk zemu	Ātra periodiska skaņa
13 Par zemu	Ātra periodiska skaņa
14 Augstums kārtībā	Nepārtraukts signāls
15 Par augstu	Lēna periodiska skaņa
16 Pārāk augstu	Lēna periodiska skaņa



#### Norāde

Pēc ieslēgšanas ierīce atrodas darba veidā, kas izmantots pirms pēdējās izslēgšanas.

- Darba veidā **lineārais lāzers** ierīce līdz izslēgšanai konstatē vienīgi lineāro lāzeru modeli, kurš pēc ieslēgšanas vispirms bija konstatēts.
- Pirmreizējās ieslēgšanas brīdī ierīce atrodas darba veidā **rotācijas lāzers**.

## Apkope / kopšana

### Vienmēr uzturiet ierīci tīrībā, īpaši uztveršanas lauk!

- Tīrīšanai neizmantojiet spēcīgus tīrīšanas vai šķīdināšanas līdzekļus.
- Spēcīgu nefirumu gadījumā ierīci var notīrīt zem tekoša ūdens.
- Neiegremdējiet ierīci ūdenī.
- Neizmantojiet augstspiediena tīrīšanas aparātu.
- Pirms uzglabāšanas slēgtā futlārī, pilnīgi nosusiniet.
  - Atlikuma mitrums var radīt baterijas kontaktu koroziju. Šādā gadījumā garantijas prasība zaudē spēku.
- Ja iekārta, neskatoties uz rūpīgu ražošanas un pārbaudes procedūras ievērošanu, pārstāj darboties, remonts jāuztic autorizētai Würth elektroinstrumentu klientu apkalpošanas nodaļai.
- Visu jautājumu un rezerves daļu pasūtīšanas gadījumā, lūdzu, noteikti miniet 10 ciparu iekārtas artikula numuru, kāds tas norādīts iekārtas datu plāksnītē.

## Vides aizsardzības norādes



Nekad neizmetiet iekārtu kopā ar normāliem sadzīves atkritumiem. Utilizējiet iekārtu sertificētā utilizēšanas uzņēmumā vai jūsu pašvaldības atkritumu utilizēšanas uzņēmumā. Ievērojiet pašreizējās spēkā esošās noteikumus. Šaubu gadījumā

sazinieties ar atkritumu utilizēšanas uzņēmumu. Visus iepakojuma materiālus nododiet utilizācijai atbilstoši vides prasībām.

### **Akumulatori/baterijas:**

Akumulatorus/baterijas neizmetiet sadzīves atkritumos, ugunī vai ūdenī. Akumulatorus/baterijas ir jāsavāc, jāpārstrādā vai dabai draudzīgā veidā jāutilizē.

## Rezerves daļas

Ja iekārta, neskatoties uz rūpīgu ražošanas un pārbaudes procedūras ievērošanu, pārstāj darboties, remonts jāuztic WÜRth master-Service.

Visu jautājumu un rezerves daļu pasūtīšanas gadījumā, lūdzu, noteikti miniet iekārtas artikula numuru kāds tas norādīts uz tehnisko datu plāksnītes.

Aktuālais instrumenta rezerves daļu saraksts ir pieejams internetā "<http://www.wuerth.com/parts-manager>" vai arī to var pieprasīt tuvākajā WÜRth pārstāvnīcībā.

## Garantija

Šim firmas WÜRTH ražojumam tiek dota garantija atbilstoši likuma prasībām, sākot no pārdošanas datuma, kurš norādīts pārdošanas rēķinā vai piegādes kvīlī. Iekārtas bojājuma gadījumā tiek piegādāta jauna iekārta vai tiek veikts iekārtas remonts. Garantijas saistības neattiecas uz bojājumiem, kuri radušies iekārtas nepareizas lietošanas rezultātā. Reklamācija var tikt atzīta tikai tad, ja iekārta neizjauktā veidā tiek nodota kādā no WÜRth filiālēm, WÜRth ārējā dienesta darbiniekam vai kādai WÜRth autorizētai klientu apkalpošanas nodaļai. Paturētas tiesības veikt tehniskas izmaiņas.

Par drukas kļūdām mēs neuzņemamies nekādu atbildību.



**RU**
**Для Вашей безопасности**

Перед первым применением Вашего устройства прочитайте эту инструкцию по эксплуатации и действуйте соответственно. Сохраните эту инструкцию по эксплуатации для дальнейшего пользования или для последующего владельца.



**ОСТОРОЖНО** – Перед первым вводом в эксплуатацию обязательно прочитайте **указания по технике безопасности!**

При невыполнении требований инструкции по эксплуатации и правил техники безопасности возможно повреждение устройства, а также возникновение опасности для обслуживающего персонала и других лиц. При обнаружении повреждений, полученных во время транспортировки, немедленно проинформируйте продавца.

**Указания по технике безопасности**

**Указание**

Запрещается проводить изменения устройства или создавать дополнительные устройства. Такие изменения могут привести к травмам и неправильному функционированию.

- **Ремонт устройства разрешается проводить только уполномоченным на это и обученным лицам.** При этом использовать только оригинальные запчасти компании Adolf Würth GmbH & Co. KG. Это позволит обеспечить безопасность устройства.
- **Не смотреть в лазерный луч.**
- **Не подносить лазерный приемник близко к кардиостимулятору.** Магниты создают поле, которое может отрицательно влиять на функционирование кардиостимуляторов.
- **Держать лазерный приемник на расстоянии от носителей информации и устройств, чувствительных к магнитному воздействию.** Воздействие магнитов может привести к невосполнимой потере данных.
- **Шумы**  
Уровень звукового давления звукового сигнала, измеренный по шкале A, составляет >80 дБ (A) на расстоянии одного метра.
- **Не прикладывать лазерный приемник непосредственно к уху!**
- **Хранить устройство вдали от детей.**
- **Не работайте с измерительным инструментом во взрывоопасном окружении, в котором находятся воспламеняющиеся жидкости, газы или пыль.** В измерительном инструменте могут образоваться искры, приводящие к воспламенению пыли или испарений.
- Для того чтобы защитить устройство от повреждений, извлеките из него батарейки при длительном неиспользовании устройства.
- **Используйте только оригинальные принадлежности и запчасти компании Würth.** Использование нерекондованных принадлежностей может привести к ошибочным результатам измерения.

## Использование по назначению

В зависимости от выбранного режима работы приемник обнаруживает либо вращающиеся лазерные лучи наших моделей ротационных лазеров, либо лазерные линии (горизонтальные или вертикальные) наших моделей линейных лазеров. Любое иное применение считается применением не по назначению.

**За ущерб, возникший вследствие использования не по назначению, отвечает пользователь.**

## Элементы устройства (рис. 1)

- 1 Магнит
- 2 Светодиодный индикатор (оранжевый)
- 3 Светодиодный индикатор (зеленый)
- 4 Светодиодный индикатор (красный)
- 5 Поле приема лазера
- 6 Маркировочная выемка
- 7 Держатель
- 8 Кнопочная панель
- 9 Трубчатый уровень
- 10 Дисплей
- 11 Фирменная табличка с серийным номером
- 12 Резьбовой адаптер для держателя
- 13 Динамик
- 14 Крышка отсека для батареек

## Технические данные

<b>Арт. №</b>	<b>5709 300 452</b>
Длина поля приема	60 мм
Угол приема	± 45°
Длина волн	450 ... 800 нм
Рабочий радиус с ротационным лазером	до 400 м (рекомендуемая частота вращения: ≥ 600 об/мин)
Рабочий диапазон с линейным лазером	до 75 м (только пульсирующие лазерные линии)
Частота пульсации линейного лазера	7 ... 12 kHz
Точность индикации	±1 мм / ±2 мм / ±5 мм
Громкость	громко / тихо / выкл.
Автоматическое отключение	через 30 мин без нажатия кнопки / приема лазера
Фильтр	для защиты от вспышек и солнечного света
Маркировочная выемка	41 мм от верха
Размеры (В x Ш x Г)	135 x 69 x 25 мм
Вес без держателя	0,19 кг
Класс защиты	IP 67
Тип аккумулятора	1 x AA
Срок службы батареек	> 45 ч
Рабочая температура	от -10°C до +50°C
Температура хранения	от -40°C до +70°C

## Ввод в эксплуатацию

**Избегайте жестких ударов или падений устройства.**

### Вставка/замена батареек (рис. I/II)

- Замените батарейку, если на дисплее появится .
- Открыть крышку для батареек [14].
- Вынуть батарейку и вставить новую (следить за полюсами!).
- Утилизируйте израсходованную батарейку (см. главу "Указания по охране окружающей среды").



#### Указание

Устройство разрешается эксплуатировать только со щелочной батарейкой.

## Обслуживание

### Общая схема кнопочной панели (рис. III)

- 1 Вкл. / выкл. / Громкость
- 2 Точность индикации / активация светодиодов

### Обзор дисплея (рис. IV)

- 1 Режим работы "Ротационный лазер"
- 2 Режим работы "Линейный лазер"
- 3 Звуковой сигнал: громко
- 4 Звуковой сигнал: тихо (по умолчанию)
- 5 Звуковой сигнал: Выкл.
- 6 Израсходованная батарейка
- 7 Батарейка в норме
- 8 Точность индикации: грубая,  $\pm 5$  мм
- 9 Точность индикации: средняя,  $\pm 2$  мм (по умолчанию)
- 10 Точность индикации: точная,  $\pm 1$  мм

### Включение устройства

- Нажать кнопку включения / выключения [1].

### Выключение устройства

- Нажать кнопку [1] (>3 секунд).

### Настройка громкости

- Нажать кнопку [1] один раз.
- ✓ Звуковой сигнал: громко
- Нажать кнопку [1] два раза.
- ✓ Звуковой сигнал: выкл.

### Выбор режима работы

- Нажать кнопку [1] + [2] (>3 секунд).
- ✓ Осуществляется переключение между ротационным и линейным лазером.

### Настройка точности индикации

- Нажать кнопку [2] один раз.
- ✓ Точность индикации: грубая
- Нажать кнопку [2] два раза.
- ✓ Точность индикации: точная

### Активация светодиодов

- Нажать кнопку [2] (>3 секунд).

### Эксплуатация

- Удерживая устройство вертикально (при вертикальном уровне лазера горизонтально), переместить его к уровню лазера.
- Следить за звуковыми сигналами и стрелками на дисплее или светодиодном индикаторе.

### Обзор дисплея (рис. IV)

#### Изображения на дисплее      Звуковые сигналы

11	Нет лазера	Нет звука
12	Очень низко	Быстрый прерывистый звук
13	Слишком низко	Быстрый прерывистый звук
14	Высота в норме	Постоянный звук
15	Слишком высоко	Медленный прерывистый звук
16	Очень высоко	Медленный прерывистый звук



#### Указание

После включения устройство находится в режиме работы, который использовался перед последним выключением.

- В режиме работы **Линейный лазер** устройство до отключения обнаруживает только модель линейного лазера, которая была обнаружена первой после включения.
- При первом включении устройство находится в режиме работы **Ротационный лазер**.

## Техническое обслуживание/уход

### Постоянно поддерживайте чистоту устройства, в особенности поля приема.

- Не используйте сильнодействующие чистящие средства или растворители.
- В случае сильных загрязнений можно промыть устройство в проточной воде.
- Не окунать устройство в воду.
- Не использовать высоконапорный очиститель.
- Перед хранением в закрытой емкости полностью высушить.
  - Оставшаяся влага может привести к коррозии контактов батарейки. В этом случае гарантия утрачивает силу.
- Если устройство, несмотря на применение добросовестных методов производства и испытания, выйдет из строя, проведение ремонта следует поручить авторизованной мастерской технического обслуживания для электроинструментов Würth.
- Делая запрос и заказывая запчасти, обязательно указывайте 10-значный номер артикула согласно фирменной табличке устройства.

## Указания по охране окружающей среды



Не утилизируйте устройство вместе с бытовыми отходами. Для утилизации его необходимо направлять на специализированное предприятие, имеющее соответствующую лицензию, или в Вашу муниципальную службу утилизации. Соблюдайте действующие предписания. В случае сомнений свяжитесь со службой утилизации. Все упаковочные материалы утилизируйте экологически безопасным способом.

### **Аккумуляторы/батареи:**

Не бросайте аккумуляторы/батареи в бытовые отходы, огонь и воду. Аккумуляторы/батареи необходимо собирать, вторично перерабатывать или утилизировать экологически безвредным способом.

## Гарантия

Для данного устройства компании Würth мы предлагаем гарантию в соответствии с требованиями законодательства или действующими в соответствующей стране нормами, начиная со дня покупки (доказательством служит счет или накладная). Возникшие повреждения устраняются путем замены или ремонта устройства. Гарантия не распространяется на повреждения, возникшие в результате ненадлежащего использования устройства. Рекламации признаются только в том случае, если устройство отправляется в неразобранном виде в филиал компании Würth, Вашему сотруднику представительства компании Würth или на авторизованную станцию технического обслуживания компании Würth. Сохраняется право на внесение технических изменений. Мы не несем ответственности за опечатки.

## Запасные части

Если устройство, несмотря на применение добросовестных методов производства и испытания, выйдет из строя, проведение ремонта следует поручить сервисной службе Würth masterService.

Делая запрос и заказывая запчасти, обязательно указывайте номер артикула согласно фирменной табличке устройства. С актуальным перечнем запчастей для данного устройства можно ознакомиться в Интернете по адресу <http://www.wuerth.com/partsmanager> или запросить в ближайшем филиале компании Würth.

**RS**

## Radi Vaše bezbednosti



Pre prve upotrebe Vašeg uređaja pročitajte ovo uputstvo za upotrebu i postupajte prema njemu. Ovo uputstvo za upotrebu sačuvajte za kasniju upotrebu ili za sledećeg vlasnika.



**UPOZORENJE** - Pre prvog puštanja u rad obavezno pročitati **sigurnosne napomene!**

Nepoštovanjem uputstva za upotrebu i sigurnosnih napomena mogu nastati štete na uređaju ili potencijalne opasne situacije po korisnika i druge osobe. U slučaju oštećenja pri transportu odmah obavestite prodavca.



## Sigurnosne napomene



### Savet

Zabranjeno je vršiti izmene na uređaju ili nadogradnju dodatnim uređajima. Dotične izmene mogu uzrokovati telesne povrede i smetnje u radu.

- **Popravke na uređaju mogu sprovesti samo za ovu svrhu ovlašćena i obučena lica.** Pri tom je neophodno uvek koristiti originalne rezervne delove firme Adolf Würth GmbH & Co. KG. Time je obezbeđena sigurna upotreba uređaja.
- **Nemojte direktno gledati u laserski zrak.**
- **Nemojte laserski prijemnik dovesti blizu pejsmejkera.** Magneti proizvode polje koje može uticati na rad pejsmejkera.
- **Laserski prijemnik držati dalje od medijuma za čuvanje podataka i magnetski osetljivih uređaja.** Usled dejstva magnetna može doći do nepovratnih gubitaka podataka.
- **Nivo zvučnog pritiska** klase A akustičnog signala iznosi >80 db (A) na razdaljini od jednog metra.
- **Nemojte laserski prijemnik držati neposredno pored uva!**
- **Uređaj držati dalje od dohvata dece.**
- **Nemojte merni alat koristiti u zonama gde postoji opasnost od eksplozija, u kojima se nalaze zapaljive tečnosti, gasovi ili prašine.** U mernom alatu može doći od stvaranja varnica koje mogu izazvati paljenje prašine ili isparenja.
- Da bise uređaj zaštitio od oštećenja potrebno u periodima kada se isti ne koristi izvaditi baterije.
- **Koristiti samo originalnu opremu i rezervne delove firme Würth .** Upotreba nepreporučene opreme može dovesti do pogrešnih mernih rezultata.

## Namensko korišćenje

Zavisno od odabranog režima rada, prijemnik će detektovati ili okolne laserske zrake naših rotacionih laserskih modela ili linije lasera (horizontalne ili vertikalne) naših linijskih laserskih modela sa funkcijom ručnog prijemnika. Svaka upotreba koja izlazi iz okvira namenske upotrebe smatraće se nepravilnom upotrebom.

**Za štete nastale usled nepravilne upotrebe odgovoran je korisnik.**

## Elementi uređaja (sl. I)

- 1** Magnet
- 2** LED prikaz (narandžasto)
- 3** LED prikaz (zeleno)
- 4** LED prikaz (crveno)
- 5** Polje prijema laserskih zraka
- 6** Urez oznake
- 7** Stubni držač
- 8** Polje sa dugmadima
- 9** Cevna libela
- 10** Ekran
- 11** Tipska tablica
- 12** Adapter zavrtnja za stubni držač
- 13** Zvučnik
- 14** Poklopac kućišta za baterije

## Tehnički podaci

<b>Art.</b>	<b>5709 300 452</b>
Dužina prijemnog polja	60 mm
Ugao prijema	± 45°
Talasna dužina	450 ... 800 nm
Radius rada sa rotacionim laserom	do 400 m (preporučeni broj obrtaja: ≥ 600 rpm)
Radni opseg sa linijskim laserom	do 75 m (samo impulsne laserske linije)
Frekvencija impulsa laserskih linija	7 ... 12 kHz
Preciznost prikaza	±1 mm / ±2 mm / ±5 mm
Jačina zvuka	glasno / tiho / isklj.
Automatsko isključivanje	nakon 30 min bez pritiska dugmeta / prijema laserskog zraka
Filter	protiv bliceva i sunčevih zraka
Urez oznake	41 mm od gornje strane
Dimenzije (V x Š x D)	135 x 69 x 25 mm
Težina bez držača	0,19 kg
Klasa zaštite	IP 67
Tip baterije	1 x AA
Trajanje baterije	> 45 h
Radna temperatura	-10°C do +50°C
Temperatura čuvanja	-40°C do +70°C

## Stavljanje u pogon

**Izbegavajte jače udarce i vodite računa da vam uređaj ne padne.**

### Umetanje/zamena baterije (sl. I/II)

- Bateriju treba zameniti kada se na ekranu pojavi .
- Otvoriti poklopac kućišta za bateriju [14].
- Izvaditi bateriju i umetnuti novu bateriju (obratiti pažnju na polove!).
- Uklanjanje potrošenih baterija (vidi poglavlje Napomene u vezi životne okoline).



#### Savet

Uređaj je dozvoljeno koristiti samo uz upotrebu alkalnih baterija.

## Rukovanje

### Pregled polja sa dugmadima (sl. III)

- 1 Uključivanje / isključivanje / Jačina zvuka
- 2 Preciznost prikaza / uključivanje LED dioda

### Pregled ekrana (sl. IV)

- 1 Režima rada "Rotacioni laser"
- 2 Režima rada "Linijski laser"
- 3 Zvuk signala: glasno
- 4 Zvuk signala: tiho (standardno)
- 5 Zvuk signala: isklj.
- 6 Baterija je potrošena
- 7 Baterija Ok
- 8 Preciznost prikaza: grubo,  $\pm 5$  mm
- 9 Preciznost prikaza: srednje,  $\pm 2$  mm (standardno)
- 10 Preciznost prikaza: fino,  $\pm 1$  mm

### Uključivanje uređaja

- Pritisnuti dugme za uključivanje / isključivanje [1].

### Isključivanje uređaja

- Duže (>3 sek.) pritisnuti dugme [1].

### Podešavanje jačine zvuka

- Jednom nakratko pritisnuti dugme [1].
- ✓ Zvuk signala: glasno
- Dva puta nakratko pritisnuti dugme [1].
- ✓ Zvuk signala: isklj.

### Izbor načina rada

- Duže (>3 sek.) pritisnuti dugme [1]+[2].
- ✓ Menja režim rada između rotacionog i linijskog lasera.

### Podešavanje preciznosti prikaza

- Jednom nakratko pritisnuti dugme [2].
- ✓ Preciznost prikaza: grubo
- Dva puta nakratko pritisnuti dugme [2].
- ✓ Preciznost prikaza: fino

### Uključivanje LED dioda

- Duže (>3 sek.) pritisnuti dugme [2].

### Rad

- Držite uređaj uspravno (u slučaju uspravne laserske ravni potrebno je uređaj držati vodoravno) i pomerajte ga ka laserskoj ravni.
- Obratite pažnju na prikaze strelica na ekranu odn. na LED prikaze.

## Pregled ekrana (sl. IV)

Prikazi na ekranu	Zvuci signala
11	nema laserskog zraka bez tona
12	veoma dubok brži interval zvuka
13	suviše dubok brži interval zvuka
14	visina Ok permanentan zvuk
15	suviše visok sporiji interval zvuka
16	veoma visok sporiji interval zvuka



### Savet

Nakon uključivanja uređaj će se nalaziti u poslednje odabranom režimu rada pre isključivanja.

- U režimu rada **Linijski laser** uređaj će do njegovog isključivanja detektovati isključivo model linijskih laserskih zraka, koji je najpre detektovan nakon uključivanja.
- Kod prvog uključivanja uređaj će se nalaziti u režimu rada **Rotacioni laser**.

## Održavanje / nega

### Uređaj, a posebno prijemno polje, uvek održavati u čistom stanju!

- Nemojte koristiti sredstva za pranje ili rastvarače.
- Uređaj se u slučaju jače zaprljanosti može isprati tekućom vodom.
- Nemojte uređaj uranjati u vodu.
- Nemojte koristiti čistač pod visokim pritiskom.
- Pre skladištenja u odgovarajućoj zatvorenoj ambalaži potrebno je uređaj potpuno osušiti.
  - Ostaci vlage mogu uzrokovati koroziju na baterijskim kontaktima. U tom slučaju neće važiti pravo za ostvarivanje garancije.
- U slučaju da uređaj uprkos pažljivom procesu proizvodnje i kontroli prestane da radi, neophodno je da popravku izvrši jedna od ovlašćenih servisnih službi za Würth električne alate.
- Za sva pitanja i sve porudžbenice rezervnih delova molimo da obavezno navedete 10-cifreni broj artikla u skladu sa tipskom tablicom koja se nalazi na uređaju.

## Napomena o zaštiti životne okoline



Nemojte uređaj bacati zajedno sa uobičajenim kućnim otpadom. Izvršite uklanjanje uređaja posredstvom ovlašćenog preduzeća za zbrinjavanje otpada ili preko Vaše komunalne službe. Poštujete aktuelno važeće propise. U slučaju

nedoumice stupite u kontakt sa Vašom za zbrinjavanje otpada. Izvršite ekološku selekciju materijala za pakovanje.

### **Akumulatori/baterije:**

Nemojte akumulatore/baterije bacati zajedno sa uobičajenim kućnim otpadom, u vatru ili vodu. Akumulatori/baterije moraju se sakupiti, reciklirati ili ukloniti na ekološki ispravan način.

## Garancija

Za ovaj uređaj firme Würth dajemo garanciju u skladu sa zakonskim/nacionalnim odredbama od dana kupovine (dokaz putem računa ili otpremnice). Nastale štete biće otklonjene isporukom rezervnog dela ili popravkom. Garancija isključuje štete koje su nastale nestručnim rukovanjem. Reklamacije mogu biti priznate ukoliko se uređaj u nerastavljenom stanju preda nekoj filijali firme Würth, našem Würth saradniku na terenu ili nekoj Würth ovlašćenoj servisnoj službi. Zadržano pravo na tehničke izmene. Za štamparske greške ne preuzimamo nikakvu odgovornost.

## Rezervni delovi

U slučaju da uređaj uprkos pažljivom procesu proizvodnje i kontroli prestane da radi, neophodno je da popravku izvrši jedna od Würth masterService servisnih službi.

Za sva pitanja i sve porudžbenice rezervnih delova molimo da obavezno navedete broj artikla u skladu sa tipskom tablicom koja se nalazi na uređaju.

Aktuelni spisak rezervnih delova za ovaj uređaj možete naći na adresi „<http://www.wuerth.com/partsmanager>“ ili isti možete zahtevati od najbliže filijale firme Würth.





Prije prve uporabe Vašeg uređaja pročitajte ove Upute za uporabu i postupajte prema njima. Sačuvajte ove Upute za uporabu za kasniju uporabu ili za sljedećeg vlasnika.



**UPOZORENJE** - Prije prvog stavljanja u pogon obvezno pročitajte **sigurnosne napomene!**

Nepoštivanje Uputa za uporabu i sigurnosnih uputa može prouzročiti štete na uređaju i opasnosti za rukovatelja i druge osobe. U slučaju oštećenja pri transportu odmah obavijestite prodavača.

**Sigurnosne upute****Napomena**

Zabranjeno je obavljati preinake na uređaju ili dodavati dodatne uređaje. Takve preinake mogu dovesti do ozljeđa ili nepravilnog rada uređaja.

- **Popravke na uređaju smije izvoditi samo osoblje koje je ovlašteno i osposobljeno za to.** Pritom uvijek koristite originalne rezervne dijelove tvrtke Adolf Würth GmbH & Co. KG. Na taj će način sigurnost uređaja ostati zajamčena.
- **Ne gledati u lasersku zraku.**
- **Prijamnik laserske zrake ne smije se naći u blizini pacemakera.** Magneti proizvode polje koje može negativno utjecati na funkcioniranje pacemakera.
- **Prijamnik laserske zrake držite podalje od nosača podataka i uređaja osjetljivih na magnete.** Magneti mogu prouzročiti nepovratan gubitak podataka.
- **Stvaranje buke**  
Procijenjena prosječna razina zvučnog tlaka akustičnog signala iznosi >80 db (A) na udaljenosti od jednog metra.
- **Ne držite prijamnik laserske zrake direktno uz uho!**
- **Držite uređaj podalje od djece.**
- **Ne koristite ovaj mjerni uređaj u eksplozijski ugroženom području u kome se nalaze zapaljive tekućine, plinovi ili prašine.** U mjernom alatu mogu se stvarati iskre koje bi mogle zapaliti prašinu ili isparenja.
- U slučaju duljeg nekorištenja uređaja izvadite bateriju kako biste ga zaštitili od oštećenja.
- **Koristite samo originalni pribor i rezervne dijelove tvrtke Würth .** Korištenje nepreporučenog pribora može rezultirati pogrešnim rezultatima mjerenja.

## Namjenska uporaba

Ovisno o odabranom načinu rada prijamnik detektira rotacijske laserske zrake naših rotacijskih modela lasera ili laserske linije (vodoravne ili okomite) naših linijskih modela lasera s funkcijom ručnog prijama. Svaka vrsta uporabe izvan ovih okvira smatra se nenamjenskom uporabom.

**Za štete koje nastanu uslijed korištenja koje nije u skladu s namjenom odgovara korisnik.**

## Elementi uređaja (slika I)

- 1 Magnet
- 2 LED pokazivač (narančasti)
- 3 LED pokazivač (zeleni)
- 4 LED pokazivač (crveni)
- 5 Polje prijama lasera
- 6 Urez za označavanje
- 7 Držač letvice
- 8 Polje s tipkama
- 9 Cijevna libela
- 10 Zaslون
- 11 Natpisna pločica sa serijskim brojem
- 12 Adapter za vijčano učvršćenje držača letvice
- 13 Zvučnik
- 14 Poklopac pretinca za bateriju

## Tehnički podaci

Art.	5709 300 452
Duljina polja prijama	60 mm
Kut prijama	± 45°
Duljina valova	450 ... 800 nm
Radni polumjer s rotacijskim laserom	Do 400 m (preporučeni broj okretaja: ≥ 600 rpm)
Radno područje s linijskim laserom	Do 75 m (samo pulsne laserske linije)
Frekvencija pulsa linijskog lasera	7 ... 12 kHz
Preciznost prikaza	±1 mm / ±2 mm / ±5 mm
Glasnoća	Glasno / tiho / isključeno
Automatsko isključenje	Nakon 30 min bez pritiskanja tipki / laserskog prijama
Filter	Protiv bljeskanja i sunčevih zraka
Urez za označavanje	41 mm odozgo
Dimenzije (v. x š. x dub.)	135 x 69 x 25 mm
Težina bez držača	0,19 kg
Razred zaštite	IP 67
Tip baterije	1 x AA
Vijek trajanja baterije	> 45 h
Pogonska temperatura	-10°C do +50°C
Temperatura skladištenja	-40°C do +70°C

## Stavljanje u pogon

**Izbjegavajte snažne udarce ili padove uređaja.**

### Umetanje/zamjena baterije (slika I/II)

- Bateriju zamijenite kada se na zaslonu pojavi simbol .
- Otvorite poklopac pretinca za bateriju [14].
- Izvadite bateriju i umetnite novu bateriju (pazite na polove!).
- Zbrinjavanje istrošene baterije (vidi poglavlje Upute za zaštitu okoliša).



### Napomena

U uređaj se smije staviti samo alkalna baterija.

## Rukovanje

### Pregled polja s tipkama (slika III)

- 1 Uklj. / isklj. / Glasnoća
- 2 Preciznost prikaza / aktiviranje LED žaruljica

### Pregled zaslona (slika IV)

- 1 Način rada „rotacijski laser“
- 2 Način rada „linijski laser“
- 3 Ton signala: glasno
- 4 Ton signala: tiho (standard)
- 5 Ton signala: isklj.
- 6 Baterija istrošena
- 7 Baterija OK
- 8 Preciznost prikaza: gruba,  $\pm 5$  mm
- 9 Preciznost prikaza: srednja,  $\pm 2$  mm (standard)
- 10 Preciznost prikaza: fina,  $\pm 1$  mm

### Uključivanje uređaja

- Pritisnite tipku za uključivanje / isključivanje [1].

### Isključivanje uređaja

- Tipku [1] držite malo dulje pritisnutom (>3 s).

### Namještanje glasnoće

- Tipku [1] kratko pritisnite jedan puta.
- ✓ Ton signala: glasno
- Tipku [1] kratko pritisnite dva puta.
- ✓ Ton signala: isklj.

### Odabir načina rada

- Tipku [1] + [2] držite malo dulje pritisnutom (>3 s).
- ✓ Vrši se prebacivanje s rotacijskog na linijski laser.

### Namještanje preciznosti prikaza

- Tipku [2] kratko pritisnite jedan puta.
- ✓ Preciznost prikaza: grubo
- Tipku [2] kratko pritisnite dva puta.
- ✓ Preciznost prikaza: fino

### Aktiviranje LED žaruljica

- Tipku [2] držite malo dulje pritisnutom (>3 s).

### Rad

- Držite uređaj okomito (ako je ravnina lasera okomita, držite ga vodoravno) i pomičite prema ravni lasera.
- Vodite računa o tonovima signala i prikazu strelica na zaslonima odn. LED pokazivaču.

## Pregled zaslona (slika IV)

Prikazi na zaslonu	Tonovi signala
11 Nema lasera	Nema tona
12 Puno prenisko	Brzi isprekidani ton
13 Prenisko	Brzi isprekidani ton
14 Visina OK	Neprekinuti ton
15 Previsoko	Spori isprekidani ton
16 Puno previsoko	Spori isprekidani ton



### Napomena

Nakon uključivanja uređaj se nalazi u načinu rada, korištenom prije zadnjeg isključivanja.

- U načinu rada **linijski laser** uređaj sve do isključenja detektira isključivo linijski model lasera koji je prvi detektiran nakon uključivanja.
- Kod prvog uključivanja uređaj se nalazi u načinu rada **rotacijskog lasera**.

## Održavanje / njega

### Održavajte uređaj uvijek čistim, naročito polje prijama!

- Ne koristite abrazivna sredstva za čišćenje ili otapala.
- Ako je uređaj jako zaprljan, može se očistiti pod mlazom tekuće vode.
- Ne uranjajte uređaj u vodu.
- Ne koristite visokotlačni čistač.
- Prije odlaganja u zatvoreni spremnik uređaj do kraja osušite.
  - Preostala vlaga može izazvati koroziju baterijskih kontakata. U tom slučaju nemate pravo na jamstvo.
- Ako usprkos pažljivom postupku proizvodnje i ispitivanja ikada dođe do ispada uređaja, popravak je potrebno prepustiti ovlaštenom servisu za električne alate marke Würth.
- Molimo Vas da kod svih povratnih upita i naručivanja rezervnih dijelova obavezno navedete 10-znamenkasti broj artikla s natpisne pločice uređaja.

## Upute za zaštitu okoliša



Nipošto ne odlažite uređaj u uobičajeni kućanski otpad. Zbrinite uređaj preko ovlaštenog poduzeća za zbrinjavanje otpada ili preko Vaše komunalne službe za zbrinjavanje. Pritom se pridržavajte aktualno važećih propisa. U slučaju

dvojbe obratite se poduzeću za zbrinjavanje otpada. Sav ambalažni materijal zbrinite na ekološki prihvatljiv način.

### **Punjive baterije/baterije:**

Ne bacajte punjive baterije/baterije u kućanski otpad, u vatru ili u vodu. Punjive baterije/baterije potrebno je prikupiti, reciklirati ili zbrinuti na ekološki prihvatljiv način.

## Jamstvo

Za ovaj uređaj marke Würth nudimo jamstvo u skladu sa zakonskim odredbama / odredbama specifičnima za pojedinu zemlju od datuma kupnje (dokaz: račun ili otpremnica). Nastala šteta uklanja se rezervnom isporukom ili popravkom. Štete prouzročene nestručnim rukovanjem isključene su iz jamstva. Reklamacije se mogu priznati samo ako nerastavljen uređaj predate filijali tvrtke Würth, trgovačkom putniku tvrtke Würth ili ovlaštenom servisu tvrtke Würth. Pridržavamo pravo na tehničke izmjene.

Ne preuzimamo odgovornost za tiskarske pogreške.

## Rezervni dijelovi

Ako uređaj unatoč pažljivoj proizvodnji i postupcima provjere ipak prestane raditi, popravak mora obaviti Würth masterService.

Kod svih pitanja i naručivanja zamjenskih dijelova svakako navedite broj artikla s natpisne pločice uređaja.

Aktualan popis zamjenskih dijelova za ovaj uređaj možete pronaći na internetskoj stranici „<http://www.wuerth.com/partsmanager>“ ili ga možete zatražiti od vama najbliže Würthove filijale.

**Adolf Würth GmbH & Co. KG**  
**Reinhold-Würth-Straße 12 - 17**  
**74653 Künzelsau, Germany**  
**[info@wuerth.com](mailto:info@wuerth.com)**  
**[www.wuerth.com](http://www.wuerth.com)**

© by Adolf Würth GmbH & Co. KG  
Printed in Germany.  
Alle Rechte vorbehalten.

Nachdruck, auch auszugsweise, nur mit Genehmigung.

MWC:SL03/18

Gedruckt auf umweltfreundlichem Papier.

Wir behalten uns das Recht vor, Produktveränderungen, die aus unserer Sicht einer Qualitätsverbesserung dienen, auch ohne Vorankündigung oder Mitteilung jederzeit durchzuführen. Abbildungen können Beispielsabbildungen sein, die im Erscheinungsbild von der gelieferten Ware abweichen können. Irrtümer behalten wir uns vor, für Druckfehler übernehmen wir keine Haftung. Es gelten unsere allgemeinen Geschäftsbedingungen.